

-  **WARNUNG:** Um Brand- und Elektroschockgefahr zu vermeiden, sollte das System weder Regen noch Luftfeuchtigkeit ausgesetzt werden.

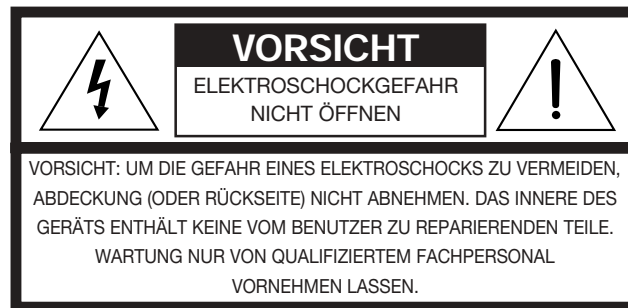

Die folgenden WARNHINWEISE befinden sich auf der Rück- und Unterseite des Lifestyle® Music Centers und auf der Unterseite des Acoustimass® Moduls:



Der Blitz im gleichseitigen Dreieck warnt den Benutzer vor nichtisolierter gefährlicher Spannung im Innern des Gehäuses, die einen Elektroschock verursachen kann.



Das Ausrufezeichen im gleichseitigen Dreieck macht den Benutzer auf wichtige Bedienungs- und Wartungsanweisungen in dieser Bedienungsanleitung aufmerksam.



ACHTUNG: Zur Vermeidung von Elektroschock stecken Sie bei Geräten mit einem polarisierten Stecker den Stecker mit dem breiten Stift fest in den entsprechenden breiten Spalt der Steckdose.

Laserprodukt der Klasse 1

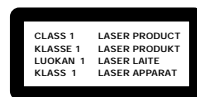

Dieser Compact-Disc-Player ist ein LASERPRODUKT DER KLASSE 1. Das entsprechende Etikett befindet sich auf der Unterseite des Geräts.



ACHTUNG: Die Änderung von Bedienelementen und Einstellungen sowie das Durchführen von Schritten, die nicht in dieser Anleitung beschrieben sind, können zu gefährlicher Strahlenbelastung führen. Der CD-Player sollte nur von qualifiziertem Fachpersonal gewartet bzw. repariert werden.

Batterien

Befolgen Sie bitte die örtlichen Vorschriften zur Entsorgung von verbrauchten Batterien. Verbrennen Sie sie nicht.

Zusätzliche Sicherheitsinformationen

Bitte lesen Sie die zusätzlichen Informationen auf dem mit dieser Bedienungsanleitung gelieferten Blatt *Wichtige Sicherheitsanweisungen* durch.

Lesen Sie bitte diese Bedienungsanleitung durch

Nehmen Sie sich bitte Zeit zum sorgfältigen Durchlesen der Bedienungsanleitung. Dies wird Ihnen die sachgemäße Aufstellung und Bedienung Ihres Systems erleichtern, so daß Sie es voll nutzen können. Bewahren Sie die Bedienungsanleitung zum späteren Nachschlagen auf.

Sie finden...

Aufstellung	
Bevor Sie beginnen	4
Auspacken	5
Anordnung Ihres Lifestyle®-5-Musiksystems	6
Anschließen der Lautsprecher und des Lifestyle®-Music-Centers	8
Anschließen weiterer Komponenten an das Lifestyle®-5-Musiksystem	11
Anschließen der Antennen	12
Anbringen der Kabelabdeckung	12
Fernbedienung	13
Senderabstände bei Modellen mit Spannungswahlschalter und für 120-V-Systeme	13
Einschalten des Musiksystems	13
Bedienung Ihres Lifestyle®-5-Musiksystems	
Display des Music-Centers	14
Bedienelemente des Systems	14
Bedienelemente des Music-Centers	15
Die Lifestyle®-Fernbedienung	15
Bedienung des Radios	16
Abspielen einer CD	17
Benutzung des Systems mit einer externen Komponente	17
Wartung und Pflege Ihres Lifestyle®-5-Musiksystems	
Feinabstimmung Ihres Systems	18
Ändern der Gerätecode-Einstellungen	19
Zusätzliche Lautsprecher	20
Fehlersuche	21
Garantie	22
Kundendienst	22
Reinigen des Lifestyle®-5-Musiksystems	22
Produktinformationen	
Technische Daten	23
Zubehör	23
Verzeichnis	24
Bose® Corporation	hintere Umschlaginnenseite

Kundeninformationen

Die Seriennummern befinden sich auf der Unterseite des Music-Centers und des Acoustimass®-Moduls.

Seriennummer des Music-Centers: _____

Seriennummer des Acoustimass-Moduls: _____

Vertragshändler: _____

Rufnummer des Vertragshändlers: _____ Kaufdatum: _____

Wir schlagen vor, daß Sie Ihre Quittung und die Garantiekarte zusammen mit dieser Bedienungsanleitung aufbewahren.

Bevor Sie beginnen

Wir danken Ihnen für den Kauf des Bose®-Lifestyle®-5-Systems. Dieses komplette Audiosystem bietet überragende Klangqualität, Eleganz, Technologie sowie einfache Bedienung für Musik und Unterhaltung zu Hause.

Das System umfaßt:

- ein Lifestyle®-Music-Center mit eingebautem AM/FM-Radio und CD-Spieler
- Eingänge für eine Video-Soundquelle, ein Tapedeck und eine zusätzliche Quelle
- Acoustimass®-Aktivlautsprecher mit einem Acoustimass-Modul, das außerhalb der direkten Sichtlinie aufgestellt werden kann
- eine Fernbedienung mit einfacher Handhabung

Auspacken

Packen Sie das System vorsichtig aus. Bewahren Sie das Verpackungsmaterial zur eventuellen späteren Verwendung auf. Verwenden Sie die Originalverpackung zum sicheren Transport Ihres Lifestyle®-5-Musiksystems. Wenn eine Komponente beschädigt ist, nehmen Sie das System nicht in Betrieb, sondern setzen Sie sich unverzüglich mit Bose® oder Ihrem Bose-Vertragshändler in Verbindung.

Vergewissern Sie sich, daß alle in Abbildung 1 aufgeführten Komponenten Ihres Lifestyle®-5-Musiksystems geliefert wurden.

 **Hinweis:** Tragen Sie die Seriennummern auf Ihrer Garantiekarte und auf Seite 3 am dafür vorgesehenen Platz ein. Sie finden die Nummern auf der Unterseite des Acoustimass®-Moduls und des Music-Centers.

 **WARNUNG:** Das Acoustimass-Modul wiegt 15 kg. Heben Sie es vorsichtig an, um Verletzungen zu vermeiden.

 **WARNUNG:** Halten Sie die Plastikhüllen der Lautsprecher von Kindern fern: Erstickungsgefahr!

Abbildung 1

Im Lieferumfang Ihres Lifestyle®-5-Musiksystems sind enthalten:

- Lifestyle®-Music-Center
- Netzteil*
- Kabelabdeckung
- FM-Antenne
- AM-Ringantenne
- AM-Antennenfuß
- Fernbedienung
- 3 AA-Batterien
- Acoustimass-Modul
- 2 Cube-Lautsprechergruppen
- Netzkabel*
- Audiokabel
- 2 Lautsprecherkabel
- 4 selbstklebende Gummifüße (für Acoustimass-Modul)
- Lifestyle®-CD

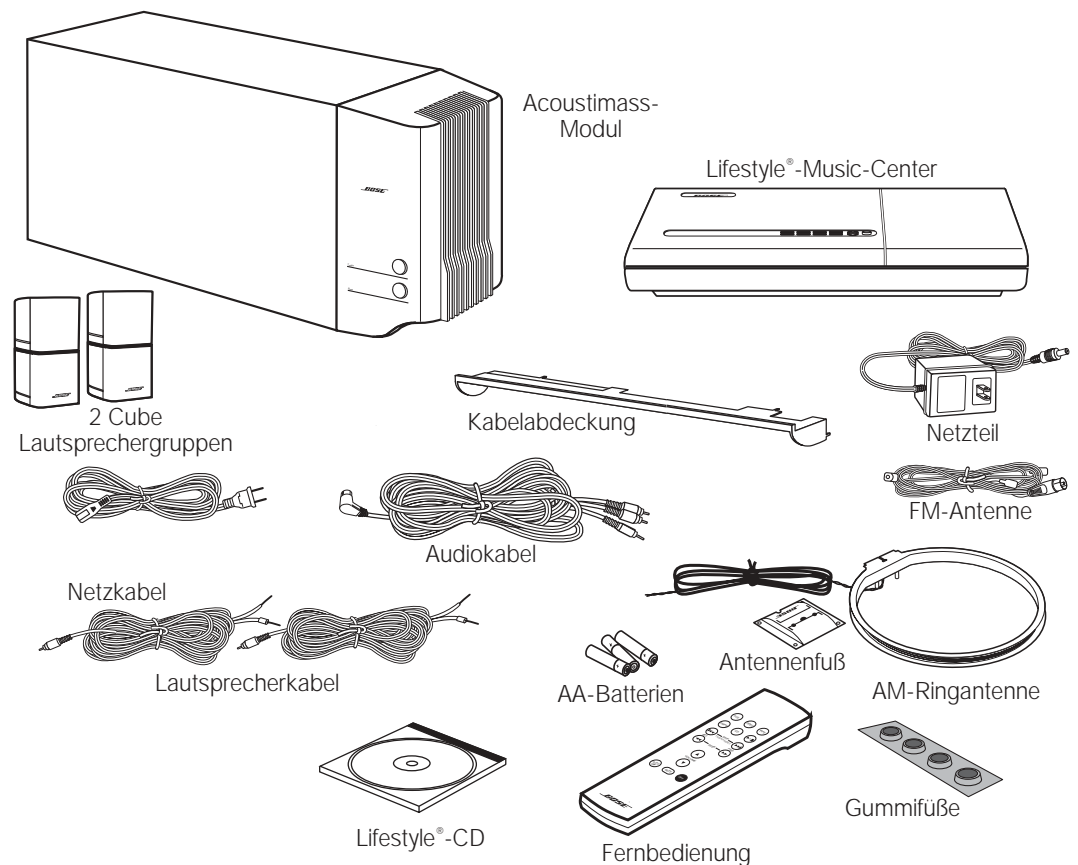

* Das oben abgebildete Netzkabel und Netzteil stellen die nordamerikanische Version (USA und Kanada) dar. Systemen mit Spannungswahlschalter liegen 1 Netzkabel, 1 Adapter , und 2 Netzteile bei. Netzkabel und Netzteile für Europa, Großbritannien/Singapur und Australien sind unten abgebildet.

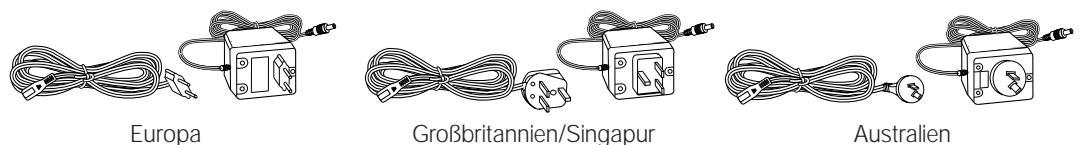

Anordnung Ihres Lifestyle®-5-Musiksystems

Wenn Sie Ihre Lautsprecher nach den folgenden Richtlinien aufstellen, erzeugt die Kombination von reflektiertem und direktem Klang praktisch überall im Zimmer eine gute Stereoklangqualität. Experimentieren Sie mit der Platzierung und Ausrichtung der Cubes und des Acoustimass®-Moduls, um den gewünschten Sound zu erzielen.

Näheres über die Anordnung der Lautsprecher und Raumakustik finden Sie auf Seite 18 unter "Feinabstimmung Ihres Systems".

Lautsprecherplatzierung

Beachten Sie die folgenden Richtlinien bei der Wahl des Aufstellortes für Ihr Lifestyle®-5-Musiksystem. Die Lautsprecherkabel ermöglichen eine Aufstellung mit einem maximalen Abstand von 6,10 m vom Acoustimass®-Modul.

! *ACHTUNG: Wählen Sie eine stabile, ebene Fläche für Ihre Lautsprecher. Vibrationen können die Lautsprecher in Bewegung versetzen, besonders auf glatten Oberflächen wie Marmor, Glas oder hochpoliertem Holz. Zur besseren Stabilität können Sie an den Lautsprechern GummifüÙe anbringen, die bei Bose® kostenlos erhältlich sind (Bestell-Nr. 178321). Wenden Sie sich bitte an den Bose-Kundendienst (siehe hintere Umschlaginnenseite).*

1. Der natürlichste Sound wird erreicht, wenn die Cube-Lautsprechergruppen 1,80 bis 3,60 m voneinander entfernt aufgestellt werden. Der Abstand kann 1 bis 4,60 m betragen.
2. Richten Sie eine Cube-Lautsprechergruppe nach vorn und die andere auf eine Wand oder in eine andere Richtung, um einen reflektierten Sound zu erzeugen (siehe Reflexionsmuster in Abbildung 2).

♪ *Hinweis: Die Cube-Lautsprecher sind magnetisch abgeschirmt, so daß Sie sie in der Nähe des Fernsehgeräts aufstellen können, ohne daß die Bildqualität beeinträchtigt wird.*

♪ *Hinweis: Wenn Sie die Lautsprecher in ein Bücherregal stellen, achten Sie bitte darauf, daß die Lautsprecher an der Vorderkante des Bücherregals stehen. Die Soundqualität der Lautsprecher kann sich ändern, wenn sie sich in einem eingeschlossenen Raum befinden. Dieser Effekt ist am geringsten, wenn die Regale mit Büchern gefüllt sind.*

Abbildung 2

Empfohlene Aufstellung der Lautsprecher

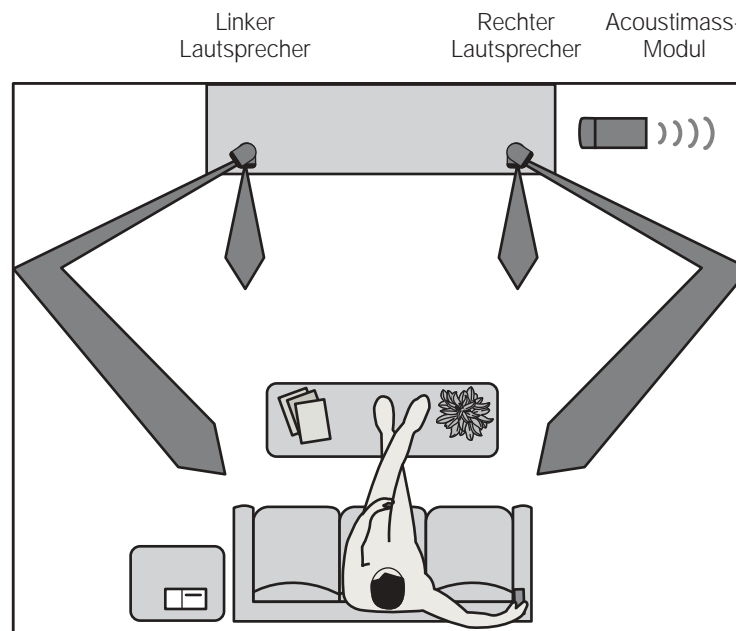

Acoustimass®-Modul

Beachten Sie die folgenden Punkte bei der Wahl des Aufstellortes für das Acoustimass-Modul:

🎵 *Hinweis: Das Acoustimass-Modul muß mindestens 45 cm vom Fernsehgerät entfernt sein, um Bildstörungen zu vermeiden.*

1. Stellen Sie, wenn möglich, das Acoustimass-Modul an derselben Wand wie die Lautsprecher auf (Abbildung 2).
2. Wählen Sie einen geeigneten Platz, z.B. unter einem Tisch oder hinter einem Sofa. Die Lüftungsöffnungen dürfen nicht durch Möbel oder Vorhänge abgedeckt werden.
3. Platzieren Sie das Acoustimass-Modul innerhalb der Reichweite des Audiokabels, der Lautsprecherkabel und einer Netzsteckdose.
4. Wählen Sie eine Position für das Acoustimass-Modul (Abbildung 3). Zur optimalen Ventilation legen Sie es auf die lange Seitenfläche, so daß die Anschlüsse zum Boden zeigen. Sie können es aber auch auf die kleinste Fläche legen, so daß die Höhen- und Baßregler oben liegen. Das Acoustimass-Modul nicht auf die Endseiten stellen, wie in den beiden rechten Ansichten in Abbildung 3 gezeigt.

Abbildung 3

Positionen des Acoustimass-Moduls

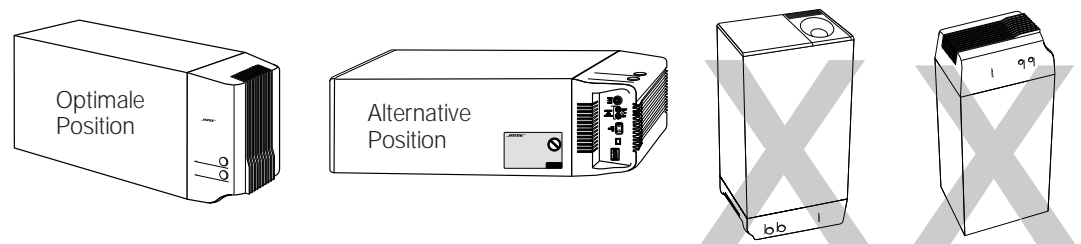

5. Wenn Sie eine Position für das Acoustimass-Modul gewählt haben, bringen Sie die vier selbstklebenden GummifüÙe an den Ecken der Unterseite an. Die GummifüÙe sorgen für bessere Stabilität und schützen vor Kratzern.
6. Richten Sie den Port (die runde Öffnung) zum Raum oder zur Wand, so daß die Öffnung nicht blockiert oder zu viel Baß erzeugt wird.
7. Die beste Baßleistung erzielen Sie, wenn sich der Port in ungleichen Abständen von zwei Wänden oder einer Wand und der Decke befindet.



ACHTUNG: Die Lüftungsöffnungen des Acoustimass-Moduls dürfen nicht verdeckt werden. Die an der Endfläche angebrachten Schlitze sorgen für die Ventilation der eingebauten elektronischen Schaltelemente und dürfen nicht blockiert werden.

Music-Center

Wählen Sie einen Platz für das Music-Center.

1. Achten Sie darauf, daß ausreichend Platz zum Öffnen des CD-Spielers vorhanden ist.
2. Stellen Sie das Music-Center so auf, daß die Kabellänge zu den verschiedenen Soundquellen (Fernsehgerät, VCR usw.) ausreicht. Falls Sie zum Anschluß Ihrer Komponenten weitere Audio- und/oder Videokabel benötigen, wenden Sie sich bitte an Ihren Händler oder an Bose®.
3. Stellen Sie das Music-Center nicht weiter als 9,10 m vom Acoustimass-Modul entfernt auf (entspricht der Länge des Audiokabels).

🎵 *Hinweis: Da manche Fernsehgeräte den ordnungsgemäÙen Betrieb eines CD-Spielers oder Tuners stören können, sollte das Music-Center nicht direkt auf ein Fernsehgerät gestellt werden.*

Anschließen der Lautsprecher und des Lifestyle®-Music-Centers

- Nachdem Sie einen Platz für Ihr Musiksystem gewählt haben, schließen Sie die Lautsprecher an.
- !** **ACHTUNG:** Vergewissern Sie sich, daß keine der Systemkomponenten an das Stromnetz angeschlossen ist, bevor Sie mit dem Anschluß Ihres Systems beginnen.

Anschließen der Cube-Lautsprechergruppen an das Acoustimass®-Modul

Die Lautsprecherkabel enthalten zwei Adern. Die mit einem roten Band markierte Ader ist positiv (+) und die nicht markierte ist negativ (-). Diese Adern werden an die positiven (roten) bzw. negativen (schwarzen) Klemmen auf der Rückseite der Lautsprecher angeschlossen. Die Kabel können mit Standard-RCA-Verlängerungskabeln oder durch Einspleißen von Kabeln mit einem Querschnitt von mindestens 0,75 mm² verlängert werden (wobei „+“ an „+“ und „-“ an „-“ angeschlossen wird). Lassen Sie sich beim Kauf von Kabeln von Ihrem Händler, einem Elektrofachgeschäft oder vom Bose®-Kundendienst beraten.

1. Nehmen Sie das richtige Kabel für den entsprechenden Lautsprecher.
 - Die Kabel für die Frontlautsprecher haben blaue Stecker an einem Ende, in die die Buchstaben L oder R eingestanzt sind.
 - Die roten Bänder auf der (+)-Ader sind mit LEFT und RIGHT beschriftet.
2. Schließen Sie das Drahtende eines Lautsprecherkabels an die Anschlußklemmen auf der Rückseite der entsprechenden Cube-Lautsprechergruppe an.
 - a. Drücken Sie die Klemmtaste auf der Rückseite des Cube-Arrays nach unten, und stecken Sie die markierte Ader in die rote Anschlußbuchse und die nichtmarkierte Ader in die schwarze Anschlußbuchse. Durch Loslassen der Klemmtaste klemmen Sie die Adern in ihren Buchsen fest.
 - b. Wiederholen Sie diesen Schritt für jede Cube-Lautsprechergruppe (Abbildung 4).

Abbildung 4

Lautsprecherkabelanschlüsse
an der Cube-
Lautsprechergruppe

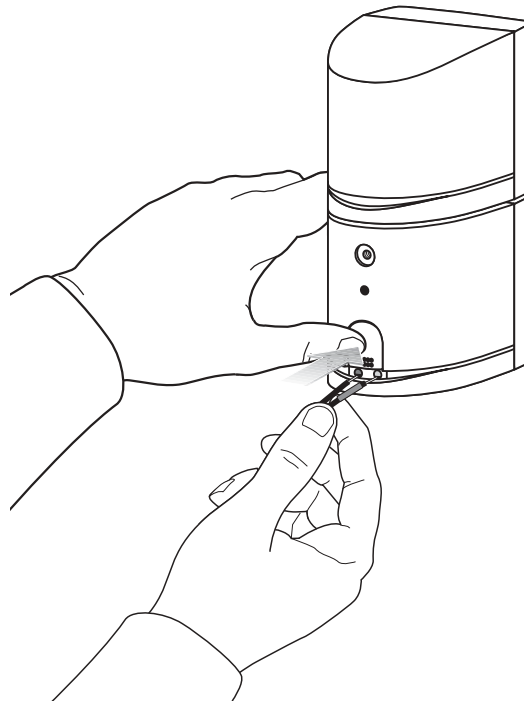

- !** **ACHTUNG:** Achten Sie darauf, daß sich keine Litzen berühren, da sonst ein Kurzschluß entsteht, der den Betrieb Ihrer Anlage stören kann.

3. Stecken Sie jedes Kabel in die entsprechende linke oder rechte blaue Buchse am Acoustimass-Modul.

Anschluß des Acoustimass®-Moduls an das Lifestyle®-Music-Center

Das Acoustimass-Modul wird über das Audiokabel an das Music-Center angeschlossen (Abbildung 5).

1. Stecken Sie die drei Stecker des Audiokabels in die entsprechenden Buchsen auf der Rückseite des Music-Centers:

- Schwarzer Stecker in die Buchse SYSTEM CONTROL 1
- Roter Stecker in die Buchse R (rechts) SPEAKERS A OUTPUT
- Weißer Stecker in die Buchse L (links) SPEAKERS A OUTPUT

🎵 *Hinweis: Achten Sie darauf, daß die Stecker vollständig in den Buchsen sitzen. Wenn der schwarze Stecker nicht ganz in der Buchse SYSTEM CONTROL steckt, hören Sie nichts.*

2. Stecken Sie den Winkelstecker am anderen Ende des Audiokabels in die Buchse AUDIO INPUT am Acoustimass-Modul. Richten Sie den Stecker wie in Abbildung 5 dargestellt aus.

3. Strecken Sie das Audiokabel so lang wie möglich aus. Es enthält eine Antenne für die Fernbedienung.

Abbildung 5

Anschlüsse des Music-Centers
und der Lautsprecher

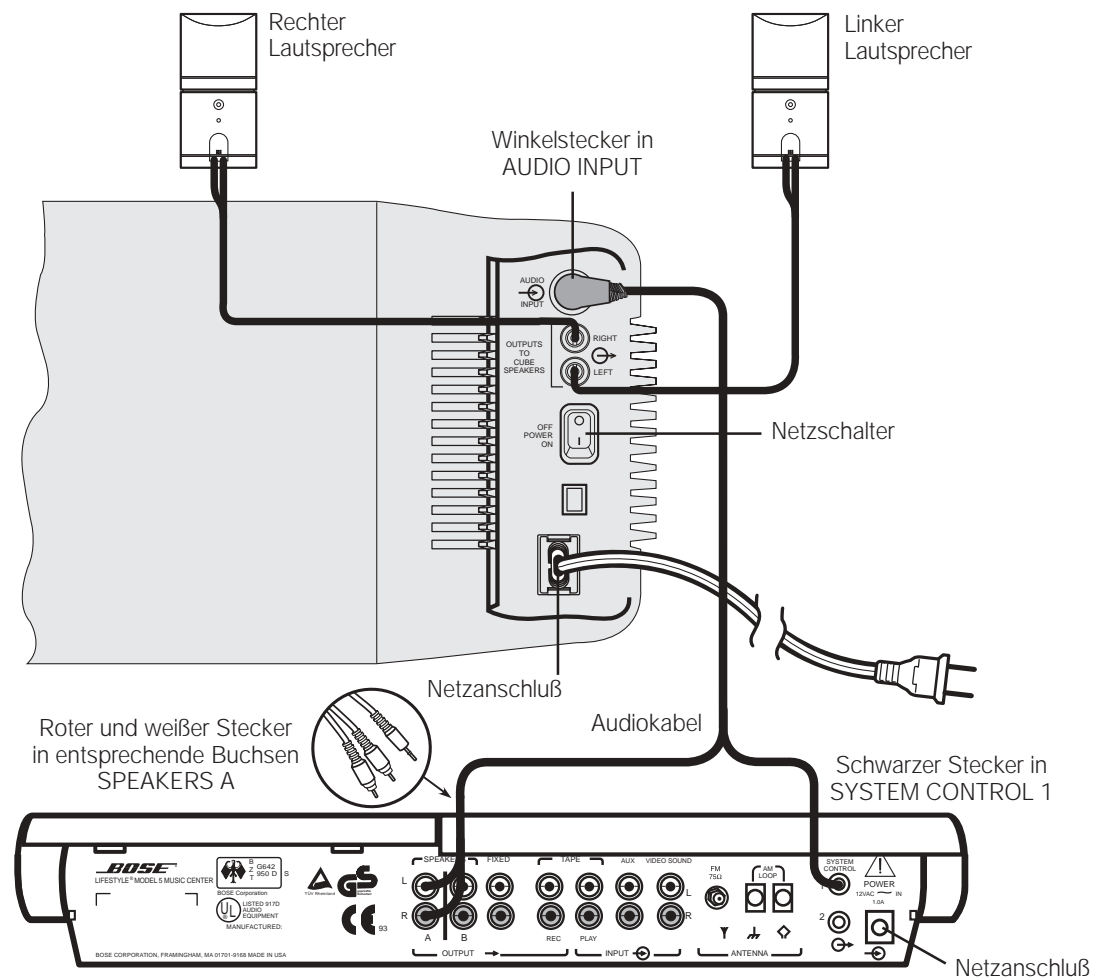

Anschließen des Netzkabels des Acoustimass®-Moduls

1. Bei Systemen mit Spannungswahlschalter ist der Schalter werkseitig auf die Spannung in Ihrem Gebiet voreingestellt. Prüfen Sie, ob er auf die richtige Netzspannung eingestellt ist (Abbildung 6). In Nordamerika gilt 115 V, in Europa und Australien 230 V. Verwenden Sie ggf. den mitgelieferten Adapterstecker. Bei Fragen zur richtigen Spannungseinstellung wenden Sie sich bitte an das Elektrizitätswerk oder die Stadtwerke.

Abbildung 6

Acoustimass-Modul mit Spannungswahlschalter-einstellungen

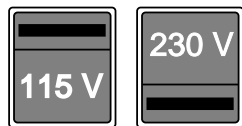

- ⚠ **ACHTUNG:** Vergewissern Sie sich, daß der Spannungswahlschalter richtig eingestellt ist.
- 2. Stecken Sie den kleinen Stecker des Netzkabels in den Netzanschluß des Acoustimass-Moduls.
- 🎵 **Hinweis:** Schließen Sie das Netzkabel erst ans Netz an, wenn alle Anschlüsse zwischen den einzelnen Komponenten hergestellt sind.

Anschließen des Netzteils des Music-Centers

Das Lifestyle®-Music-Center wird mit einem 120-V-Netzteil für die USA und Kanada und mit einem 230- oder 240-V-Netzteil für den internationalen Betrieb geliefert (Abbildung 1 und 7). Modelle mit Spannungswahlschalter werden mit Netzteilen für 120 V und 230 V geliefert.

- ⚠ **ACHTUNG:** Achten Sie darauf, daß Sie das für Ihr Land vorgesehene Netzteil benutzen. Ein falsches Netzteil kann das Netzteil oder Ihr Music-Center beschädigen.
- Modell PS71, 120 V in Nordamerika
- Modell PS72, 230 V in Europa
- Modell PS74, 230 V in Großbritannien oder Singapur
- Modell PS77, 240 V in Australien

Abbildung 7

Netzteil (Modell PS72)

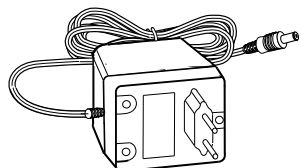

1. Stecken Sie den kleinen Stecker des Netzteilkabels fest in den Netzanschluß AC POWER auf der Rückseite des Lifestyle®-Music-Centers.
 2. Achten Sie darauf, daß das Netzteilkabel bis zur Steckdose reicht.
- 🎵 **Hinweis:** Schließen Sie das Netzteil erst ans Netz an, wenn alle Anschlüsse zwischen den einzelnen Komponenten hergestellt sind.

Anschließen weiterer Komponenten an das Lifestyle®-5-Musiksystem

Verwenden Sie Standardaudiokabel zum Anschluß weiterer Komponenten an das Lifestyle®-5-Musiksystem, wobei der rote Stecker an R (rechts) und der weiße oder schwarze an L (links) angeschlossen wird. Weitere Angaben zum Anschluß anderer Komponenten finden sich in den jeweiligen Komponentenhandbüchern.

Abbildung 8

Music-Center-Anschlüsse

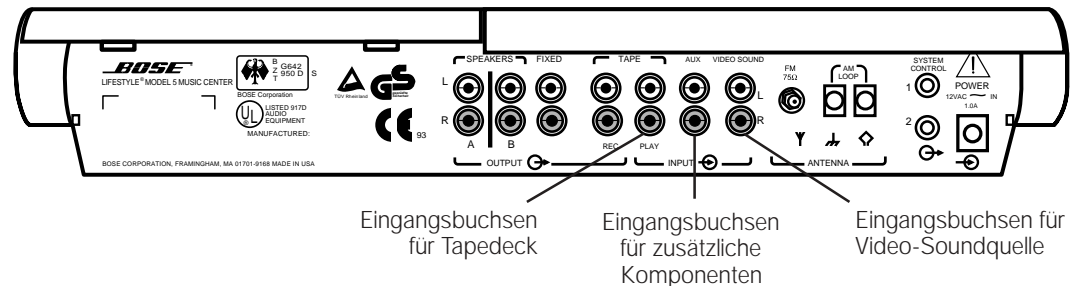

Video-Komponenten

Zum Abspielen des Videotons über das Lifestyle®-Musiksystem werden die Audioausgänge R und L (feste Ausgänge bevorzugt) Ihres Stereofernsehgeräts, Stereo-VCR, DVD- oder Laserdisc-Spieler an die Eingangsbuchsen VIDEO SOUND angeschlossen. Zum Anschließen einer Monoquelle kann ein in Elektrofachgeschäften erhältlicher Y-Adapter benutzt werden. In diesem Fall spielen der linke und der rechte Lautsprecher denselben Mono-Ton.

Der Fernsehapparat dient zur Anzeige des Videosignals (Bild). Das Videosignal wird nicht an das Lifestyle®-5-Musiksystem angeschlossen.

- 🎵 **Hinweis:** Damit der Stereosound richtig wiedergegeben wird, schließen Sie die Audioausgänge L und R vom Stereo-VCR direkt an die Eingänge VIDEO SOUND (L und R) am Music-Center an. Wenn Sie die Audioausgänge des Fernsehgeräts an das Music-Center anschließen möchten, sollten Sie zusätzlich zum Koaxialkabel die Audioausgänge (L und R) und den Videoausgang vom VCR an das Fernsehgerät anschließen. Verwenden Sie dann zur korrekten Wiedergabe von Videokassetten mit Stereocodierung die Fernbedienung des Fernsehgeräts, um die richtigen TV-Eingänge auszuwählen (schalten Sie beispielsweise von "ANTENNA A" auf "VIDEO 1", um den über die L- und R-Verbindungen übertragenen Sound zu empfangen). Weitere Informationen enthält das Benutzerhandbuch zum Fernsehgerät.

Andere Anschlüsse

Tapedeck

Zur Benutzung eines externen Tonbandgeräts (Analog-Audiokassette, Analog-Spulentonband, DAT, DCC oder MiniDisc) schließen Sie die Eingänge des Tapedecks an die Buchsen TAPE REC OUTPUT des Music-Centers und die Ausgänge des Tapedecks an die Buchsen TAPE PLAY INPUT des Music-Centers an, wobei Sie den roten Stecker an R (rechts) und den schwarzen oder weißen Stecker an L (links) anschließen.

CD-Wechsler, CDi-, DVD- oder Laserdisc-Spieler

Zur Benutzung einer dieser Komponenten schließen Sie deren Audioausgänge an die Buchsen AUX INPUT des Music-Centers an, wobei Sie den roten Stecker an R (rechts) und den schwarzen oder weißen Stecker an L (links) anschließen.

Plattenspieler

Zum Anschluß eines Plattenspielers benötigen Sie u.U. einen Vorverstärker (mit RIAA-Entzerrung). Lassen Sie sich von Ihrem Händler beraten. Schließen Sie die Audioausgänge des Vorverstärkers an die Buchsen AUX INPUT des Music-Centers an, wobei Sie den roten Stecker an R (rechts) und den schwarzen oder weißen Stecker an L (links) anschließen.

- 🎵 **Hinweis:** Über das Lifestyle®-Musiksystem können Sie keine angeschlossene Komponente ein- bzw. ausschalten.

Anschließen der Antennen

Auf der Rückseite Ihres Lifestyle®-Music-Centers befinden sich Anschlüsse für eine AM- und eine FM-Antenne (Abbildung 9). Wickeln Sie die Antennen ab. Der Empfang ist besser, wenn die Drähte nicht gebündelt sind.

Abbildung 9

Antennenanschlüsse

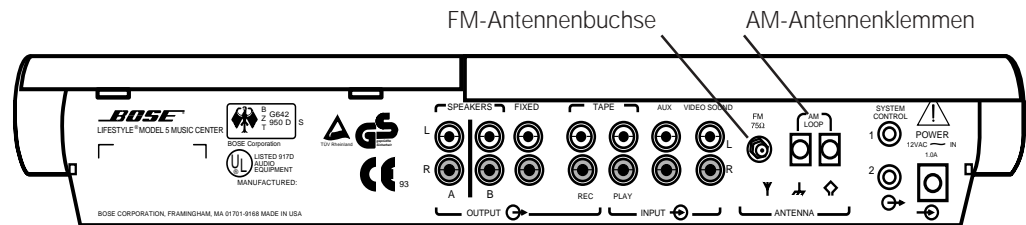

FM-Antennenanschluß

1. Stecken Sie den FM-Antennenstecker in die Buchse FM ANTENNA auf der Rückseite des Lifestyle®-Music-Centers ein.
2. Strecken Sie die Antennenarme aus. Experimentieren Sie mit der Lage und dem Winkel der Antenne zum optimalen FM-Empfang.

Abbildung 10

FM-Dipolantenne



AM-Antennenanschluß

🎵 *Hinweis: Wenn die Antenne an einer Wand angebracht werden soll, folgen Sie bitte der mit der Antenne gelieferten Anleitung.*

1. Lösen Sie die Schraubklemmen am Anschluß AM ANTENNA auf der Rückseite des Lifestyle®-Music-Centers.
2. Legen Sie die Kabelenden um die Schraubklemmen. Ziehen Sie die Schrauben über den Kabelenden an.
3. Stellen Sie die Ringantenne auf den Fuß. Folgen Sie dabei der mit der Antenne gelieferten Anleitung.
4. Stellen Sie die Ringantenne mindestens 50 cm vom Music-Center entfernt auf. Experimentieren Sie mit der Ausrichtung des Ringes zum optimalen AM-Empfang.

Abbildung 11

AM-Ringantenne



🎵 *Hinweis: Sie können auch eine Außenantenne an das Music-Center anschließen. Zur Installation einer Außenantenne sollten Sie sich mit einem Fachmann in Verbindung setzen. Beachten Sie alle Sicherheitshinweise.*

Anschluß an ein Kabelradiosignal

Wenn Sie Ihr System an das von manchen TV-Sendern über Kabel gesendete FM-Signal anschließen möchten, setzen Sie sich bitte mit dem Kabelanbieter in Verbindung. Der Anschluß wird über den an der Geräterückseite befindlichen externen Antennenanschluß EXTERNAL FM 75 Ω hergestellt.

⚠️ **ACHTUNG:** Bitte sicherstellen, daß ein Signalverteiler Teil Ihrer Installation ist, so daß nur der FM-Kanal und nicht der Kabelfernsehsignal zum System übertragen wird. Es ist notwendig, einen Verteiler zu benutzen, der das Signal filtert, um eine Übertragung des TV-Spektrums auf das System zu verhindern.

Anbringen der Kabelabdeckung

Wenn alle Anschlüsse hergestellt sind, befestigen Sie die Kabelabdeckung am Music-Center, um die Kabel und Buchsen zu verbergen. Die fünf Zapfen auf der Kabelabdeckung rasten in Schlitze auf der Rückseite des Music-Centers ein.

Abbildung 12

Kabelabdeckung

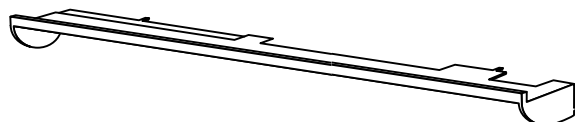

Fernbedienung

Einlegen der Batterien

1. Schieben Sie die Abdeckung auf der Rückseite der Fernbedienung zurück (Abbildung 13).
2. Legen Sie drei AA- oder IEC-R6-Batterien (1,5 V) oder dgl. ein. Die (+)- und (-)-Zeichen auf den Batterien müssen mit den (+)- und (-)-Zeichen im Batteriefach übereinstimmen.
3. Schließen Sie das Batteriefach.

Ersetzen Sie die Batterien, wenn die Fernbedienung nicht mehr funktioniert oder die Reichweite nachläßt. Wir empfehlen Alkalibatterien.

🎵 *Hinweis: Ändern Sie die werkseitigen Einstellungen der Mikroschalter nicht. Wie Sie Störeinflüsse auf andere Lifestyle®-Musiksysteme verhindern können, erfahren Sie auf Seite 19 unter "Ändern der Gerätecode-Einstellungen".*

Abbildung 13

Einlegen der Fernbedienungsbatterien

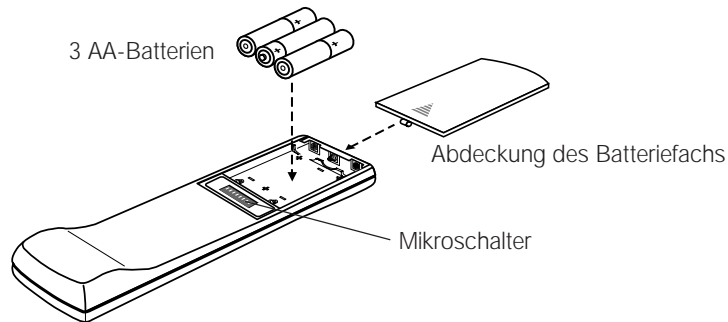

Senderabstände bei Modellen mit Spannungswahlschalter und für 120-V-Systeme

Music-Center mit Spannungswahlschalter (werden mit 120-V- und 230-V-Netzteilen geliefert) und Music-Center für 120 V können auf zwei verschiedene Senderabstände eingestellt werden.

- Die Senderabstände in Nordamerika betragen 10 kHz für AM und 200 kHz für FM.
- Die Senderabstände in Europa betragen 9 kHz für AM und 50 kHz für FM.

Music-Center mit Spannungswahlschalter und für 120 V werden werkseitig für Nordamerika eingestellt. Wählen Sie die für Ihr Gebiet üblichen Abstände.

Um den FM/AM-Senderabstand zu ändern, gehen Sie wie folgt vor:

1. Drücken Sie auf OFF, um das Musiksystem auszuschalten.
2. Drücken Sie kurz auf ERASE unter der CD-Abdeckung (Abbildung 15, Seite 15).

Auf dem Display wird "US" für die nordamerikanischen und "EU" für die europäischen Senderabstände angezeigt.

Einschalten des Musiksystems

Stecken Sie das Netzkabel des Acoustimass®-Moduls und das Netzteil des Music-Centers in eine Netzsteckdose. Schalten Sie den Netzschalter auf dem Modulanschlußfeld ein (I). Wir empfehlen, diesen Schalter eingeschaltet zu lassen. Das Modul hat im Bereitschaftsmodus nur eine Stromaufnahme von 2 W (weniger als ein gängiges Nachtlicht).

🎵 *Hinweis: Ihre Lautsprecher funktionieren nur, wenn vor dem Einschalten Ihres Music-Centers sämtliche Kabel- und Netzanschlüsse hergestellt sind.*

🎵 *Hinweis: Wenn Sie Ihr System ein paar Tage lang nicht benutzen, ist es ratsam, das Netzteil des Music-Centers aus der Steckdose herauszuziehen, damit es nicht aus Versehen durch die Lifestyle®-Fernbedienung eines Nachbarn oder Ihre Haustiere gestört wird. In diesem Zusammenhang lesen Sie bitte auch unter "Ändern der Gerätecode-Einstellungen" auf Seite 19 nach.*

Viel Spaß mit Ihrem neuen Lifestyle®-System! Informationen über den Umgang mit den Bedienelementen des Music-Centers und der Lifestyle®-Fernbedienung finden Sie auf den folgenden Seiten.

Display des Music-Centers

Das Display (Abbildung 14) des Music-Centers zeigt die Funktionen des Music-Centers an.

Abbildung 14

Display des Music-Centers

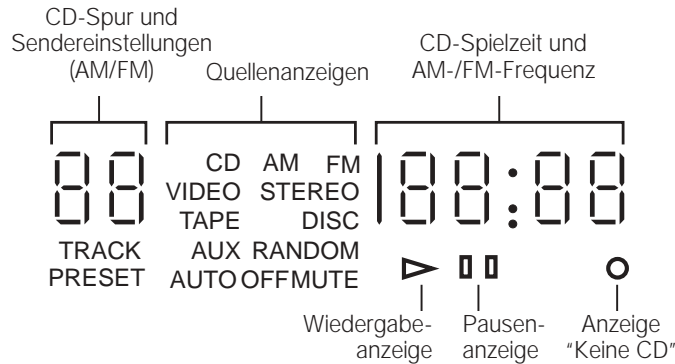

Bedienelemente des Systems

Funktion	Fernbedienung	Music-Center
AUX - Wählt einen CD-Wechsler oder eine andere an AUX angeschlossene Komponente und schaltet das System ein.		
VIDEO - Wählt eine an VIDEO angeschlossene Video-Soundquelle und schaltet das System ein.		
TAPE - Wählt ein an TAPE angeschlossenes Tapedeck oder Gerät und schaltet das System ein.		
AM/FM - Wählt das Radio und schaltet das System ein. Schaltet zwischen AM und FM um, wenn das Radio eingeschaltet ist.		
CD - Wählt den eingebauten CD-Spieler und schaltet das System ein.		
PLAY/PAUSE - Beginnt oder unterbricht das Spielen einer CD. Bleibt diese Taste zwei Sekunden gedrückt, wird die CD angehalten.		
SKIP - Wählt den vorherigen oder nächsten CD-Titel oder den vorherigen oder nächsten gespeicherten Sender.		
SKIP - Zum Scannen einer CD gedrückt halten. Spielt CD-Titel in beliebiger Reihenfolge ab, wenn beide Tasten des Music-Centers gleichzeitig gedrückt werden.		
SEEK - Sucht eine CD vorwärts oder rückwärts ab. Sucht den vorherigen oder nächsten klaren AM- oder FM-Sender.		
VOLUME ▲ \ ▼ - Erhöht bzw. verringert die Lautstärke des Systems.		
AUTO OFF - Programmiert eine Verzögerung von 15 Minuten, bevor das System abschaltet. Jede weitere Betätigung der Taste erhöht die Zeitverzögerung um 15 Minuten (maximal 75 Minuten).		
MUTE - Schaltet die Lautsprecher aus bzw. die ausgeschalteten Lautsprecher wieder ein.		
OFF - Schaltet das System aus.		

Abbildung 15

Bedienelemente des Music-Centers

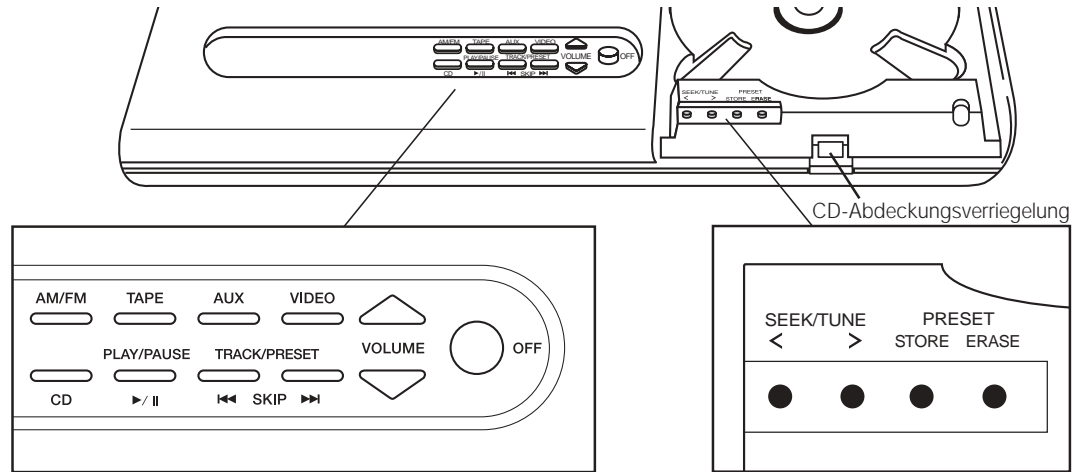

Bedienelemente des Music-Centers

Mit den folgenden Tasten können Sie Sender manuell einstellen und speichern. Die Verriegelung des CD-Spielers öffnet die CD-Abdeckung.

SEEK/TUNE < / > - Erhöht oder reduziert die Frequenzeinstellung des Radios (Sender).

PRESET STORE/ERASE - Speichert neue Sender und löscht gespeicherte Sender.

Die Lifestyle®-Fernbedienung

Abbildung 16

Fernbedienung

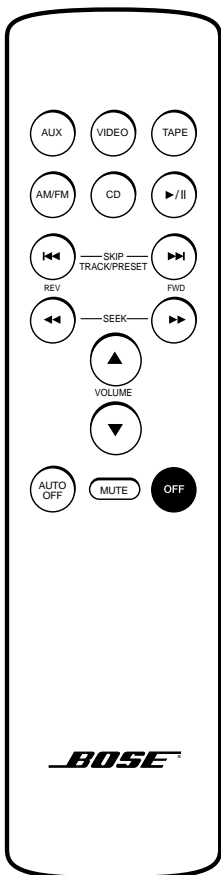

Hinweis: In manchen Häusern gibt es Funkschatten, sog. "Empfangslöcher", wo die Fernbedienung nicht funktioniert. Gehen Sie mit der Fernbedienung etwa einen halben Meter weiter und probieren Sie es dort. Oder stellen Sie das Music-Center an einen Platz, wo es besser auf die Fernbedienung anspricht.

Bedienung des Radios

Einschalten des Systems und Wählen des Radios

Drücken Sie AM/FM auf der Fernbedienung oder am Music-Center, um das Musiksystem mit dem zuletzt gewählten AM- oder FM-Sender einzuschalten.

- 🎵 *Hinweis: Wenn das System eingeschaltet ist und das Radio bereits gewählt ist, schalten Sie mit dieser Taste von AM- auf FM-Empfang um (oder umgekehrt).*

Senderwahl

Suchen der stärksten Sender

- Drücken Sie SEEK ►► (vorwärts) oder ◀◀ (rückwärts) auf der Fernbedienung, um beim nächsten klaren Sender anzuhalten. Wenn Sie diese Tasten gedrückt halten, bleibt das Radio im Suchlauf, ohne bei einem Sender anzuhalten.
- Sie können auch SEEK/TUNE > oder < (unter der CD-Abdeckung) am Music-Center drücken.
- Um den Suchlauf in einer Richtung zu stoppen, drücken Sie kurz die Taste für den entgegengesetzten Suchlauf.

Umschalten zwischen AM und FM

Drücken Sie AM/FM, um von einem Frequenzband auf das andere umzuschalten.

Manuelle Senderwahl

Mit den Tasten SEEK/TUNE, die sich unter der CD-Abdeckung befinden, stellen Sie einen fernen oder schwachen Sender ein.

1. Halten Sie die Taste > oder < gedrückt, um die Sender zu durchlaufen.
2. Lassen Sie die Taste > oder < los, wenn Sie bei einem gewählten Sender anhalten wollen.
3. Sobald der Suchlauf aufhört, tippen Sie kurz auf die Taste > oder <, um von einem Sender auf den nächsten zu wechseln.

Speichern eines Senders

Ihr Lifestyle®-Music-Center kann bis zu 20 AM- und FM-Sender in beliebiger Kombination speichern.

1. Wählen Sie einen Sender, dessen Einstellung Sie speichern wollen.
2. Drücken Sie STORE (unter der CD-Abdeckung). Der Sender wird unter der niedrigsten verfügbaren Speichernummer gespeichert.
3. Wenn Sie den angezeigten Sender nicht unter der angezeigten Speicherplatznummer speichern wollen:
 - a. Halten Sie STORE gedrückt.
 - b. Drücken Sie SKIP ►► (vorwärts) oder ◀◀ (rückwärts), um eine andere Speichernummer für diesen Sender zu wählen.
 - c. Lassen Sie STORE los. Die Frequenz des gespeicherten Senders blinkt.

- 🎵 *Hinweis: Einen Sender können Sie nicht unter einer bereits belegten Nummer speichern, ohne zuerst den gespeicherten Sender zu löschen (siehe "Löschen eines gespeicherten Senders" weiter unten). Wenn Sie versuchen, mehr als 20 Sender zu speichern, blinkt auf dem Display '— —'.*

Einstellen eines gespeicherten Senders

Wenn ein oder mehrere Sender gespeichert sind, können Sie mit SKIP ►► (vorwärts) oder ◀◀ (rückwärts) den nächsten bzw. vorherigen gespeicherten Sender einstellen.

Löschen eines gespeicherten Senders

1. Wählen Sie mit SKIP ►► (vorwärts) oder ◀◀ (rückwärts) den gespeicherten Sender, den Sie löschen wollen.
2. Drücken Sie ERASE (unter der CD-Abdeckung). Die Speichernummer wird nicht mehr angezeigt.

Abspielen einer CD

Einlegen einer CD in das Music-Center

Drücken Sie auf die Abdeckungsverriegelung, und legen Sie eine CD auf den CD-Teller (Etikett nach oben). Schließen Sie die CD-Abdeckung.

Einschalten des Systems und Wählen des CD-Spielers

Drücken Sie CD auf der Fernbedienung oder am Music-Center. Ist das Musiksystem bereits eingeschaltet, wird durch Drücken einer dieser Tasten der CD-Spieler gewählt. Die CD-Anzeige leuchtet auf.

Ist eine CD eingelegt, wird sie abgespielt. Ist keine CD eingelegt, leuchtet die Anzeige "Keine CD" O auf.

Bedienung des CD-Spielers

Die folgenden Bedienungsvorgänge gelten für die Fernbedienung und das Music-Center, soweit nicht anders angegeben:

- Um eine pausierende oder unterbrochene CD zu spielen, drücken Sie ►/|| PLAY/PAUSE.
- Um eine CD zu unterbrechen, drücken Sie ►/||.
- Um eine CD anzuhalten, halten Sie ►/|| auf dem Music-Center zwei Sekunden gedrückt, drücken Sie ■ STOP auf der Fernbedienung, oder öffnen Sie die CD-Abdeckung.
- Um Titel zu überspringen, drücken Sie SKIP ►► (vorwärts), um zum nächsten Titel überzugehen, oder SKIP ◄◄ (rückwärts), um zum Beginn des laufenden Titels bzw. zum vorherigen Titel zurückzukehren.
- Um innerhalb eines Titels vorzugehen, drücken Sie auf der Fernbedienung SEEK ►► (vorwärts) oder SEEK ◄◄ (rückwärts), um zurückzugehen. Am Music-Center halten Sie SKIP ►► oder SKIP ◄◄ gedrückt.
- Um Titel in beliebiger Reihenfolge abzuspielen, drücken Sie am Music-Center gleichzeitig SKIP ►► und ◄◄. Um die Titel wieder in normaler Reihenfolge abzuspielen, drücken Sie erneut diese Tasten.

Benutzung des Systems mit einer externen Komponente

Schließen Sie zuerst die Komponente anleitungsgemäß an. Achten Sie darauf, daß die Komponente eingeschaltet und eine Kassette, eine CD, CDi, DVD oder Laserdisc eingelegt ist.

 *Hinweis: Über das Lifestyle®-5-Musiksystem können Sie keine angeschlossene Komponente ein- bzw. ausschalten.*

Einschalten des Systems und Wählen der Komponente

Drücken Sie TAPE, AUX oder VIDEO auf der Fernbedienung oder am Music-Center, um das System einzuschalten und die am betreffenden Eingang angeschlossene Komponente zu wählen. Wenn das System bereits eingeschaltet ist, drücken Sie eine dieser Tasten, um die Komponente zu wählen.

Wenn das System eingeschaltet und eine Komponente gewählt ist, leuchtet die entsprechende Anzeige auf.

Benutzung eines Tapedecks, eines CD-Wechslers oder einer anderen angeschlossenen Komponente

Schalten Sie die Komponente direkt oder mit der Fernbedienung ein. Regeln Sie die Lautstärke mit VOLUME ▲ (lauter) oder ▼ (leiser). Alle anderen Funktionen stellen Sie an der Komponente selbst ein. (Beachten Sie dabei bitte die jeweiligen Bedienungsanleitungen.) Um Tonaufnahmen mit einem angeschlossenen Tapedeck zu machen, stellen Sie die gewünschte Quelle (AM/FM, CD, AUX, VIDEO) ein, und schalten Sie das Tapedeck auf Aufnahme.

Kopfhörer

Für Kopfhörer benutzen Sie die Stereo-Minibuchse  an der linken Seite des Music-Centers. Diese Buchse ist für die meisten Kopfhörer geeignet. Falls Sie einen Adapter brauchen, können Sie diesen bei einem Bose®-Vertragshändler oder den meisten Elektro- und Rundfunkgeschäften erwerben. Beim Anschluß von Kopfhörern werden die an FIXED OUTPUT und SPEAKERS A angeschlossenen Lautsprecher automatisch ausgeschaltet.

Feinabstimmung Ihres Systems

Abbildung 17

Höhen- und Baßregler

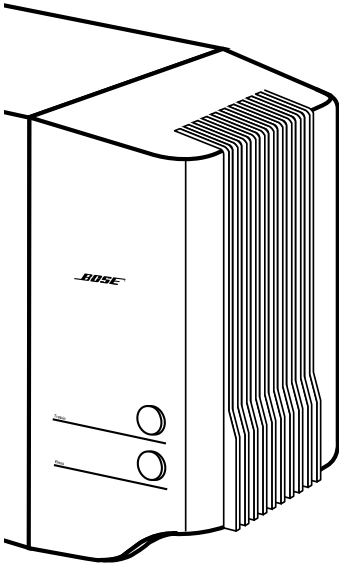

In den meisten Fällen erhalten Sie eine ausgezeichnete Soundqualität, wenn Sie die Aufstellungsempfehlungen für die Lautsprecher beachten (siehe "Lautsprecherplatzierung" auf Seite 6-7).

Bei Änderungen in der Lautstärke brauchen Sie den Klang nicht neu einzustellen, da die von Bose® patentierte Signalverarbeitungstechnologie einen natürlichen Klangleichgewicht über den gesamten Lautstärkebereich regelt.

Wenn gewünscht, können Sie Ihr System wie nachstehend beschrieben genau abstimmen.

Einstellen der Lautsprecherregler

Die Regler für Höhen (TREBLE) und Bässe (BASS) des Lifestyle®-5-Musiksystems befinden sich am Acoustimass®-Modul (Abbildung 17). Mit diesen Reglern können Sie die Höhen- (hohe Frequenzen) und Baßwiedergabe (niedrige Frequenzen) einstellen. Bei normaler Einstellung zeigt der kleine Punkt auf den Reglern nach oben. Die normale Einstellung läßt sich auch daran erkennen, daß Sie beim Drehen des Reglers ein leichtes Einrasten spüren. Drehen Sie die Regler im Uhrzeigersinn, um die Höhen- bzw. Baßwiedergabe zu verstärken, und gegen den Uhrzeigersinn, um sie abzuschwächen.

Ausgleichen der Raumakustik

Die Akustik Ihres Raumes wirkt sich auf die allgemeine Soundqualität eines Lautsprechersystems aus. Sie können akustische Probleme oft durch behutsamen Gebrauch der TREBLE- und BASS-Regler beheben.

Zu starke oder schwache Höhen

In Räumen mit wenig schallabsorbierendem Mobiliar, besonders mit nackten Fußböden und kahlen Wänden, können hohe Töne zu schrill oder scharf klingen. Wenn Sie den TREBLE-Regler in Richtung Minuszeichen drehen, werden die Höhen reduziert.

Räume mit vielen schallschluckenden Möbelstücken (Polstermöbel, Teppichböden oder schwere Vorhänge) können die Höhen Ihres Systems dämpfen. Um die Höhen zu verstärken, stellen Sie die Lautsprecher weiter entfernt von schallabsorbierenden Möbeln auf, oder drehen Sie den TREBLE-Regler in Richtung Pluszeichen.

Zu starke oder schwache Bässe

Sie können den Baß verringern, wenn Sie den BASS-Regler in Richtung Minuszeichen drehen. Um den Baß zu verstärken, drehen Sie den BASS-Regler in Richtung Pluszeichen.

Der Aufstellort des Acoustimass-Moduls beeinflusst die Baßstärke, die Sie hören. Wenn Sie das Modul näher zur Ecke des Raumes rücken, wird der Baß verstärkt. Rücken Sie das Acoustimass-Modul von der Ecke weg, wird der Baß verringert.

Ändern der Gerätecode-Einstellungen

Jede Lifestyle®-Fernbedienung verwendet ein System von Gerätecodes, die auf das entsprechende Music-Center abgestimmt sind. Sollten die Steuersignale Ihrer Fernbedienung ein in der Nähe befindliches Lifestyle®-System stören, können Sie leicht einen neuen Gerätecode für Ihr System und die Fernbedienung(en) einstellen. Gehen Sie dazu wie folgt vor:

1. Öffnen Sie das Batteriefach der Fernbedienung.
2. Ändern Sie die Einstellung von Schalter 2, 3 oder 4 durch Umschalten auf die entgegengesetzte Position (siehe Abbildung 18).

♪ *Hinweis: Ändern Sie zu diesem Zeitpunkt keine anderen Mikroschaltereinstellungen.*

3. Schließen Sie das Batteriefach der Fernbedienung.
4. Drücken Sie OFF am Music-Center.
5. Öffnen Sie die CD-Abdeckung.
6. Drücken Sie STORE. Auf dem Display blinkt '— —'.
7. Drücken Sie innerhalb von zwei Sekunden eine beliebige Taste auf der Fernbedienung, während die Anzeige blinkt.

Das Display hört auf zu blinken und zeigt kurz '— —' als Bestätigung des Gerätecodes an. Das System bleibt ausgeschaltet.

8. Wenn Sie zusätzliche Fernbedienungen benutzen, ändern Sie deren Schaltereinstellungen so, daß sie mit denen der ersten Fernbedienung übereinstimmen. Die Schritte 4-7 brauchen Sie nicht zu wiederholen.

Abbildung 18

Mikroschalter zum Einstellen
von Gerätecodes
und Lautsprechern

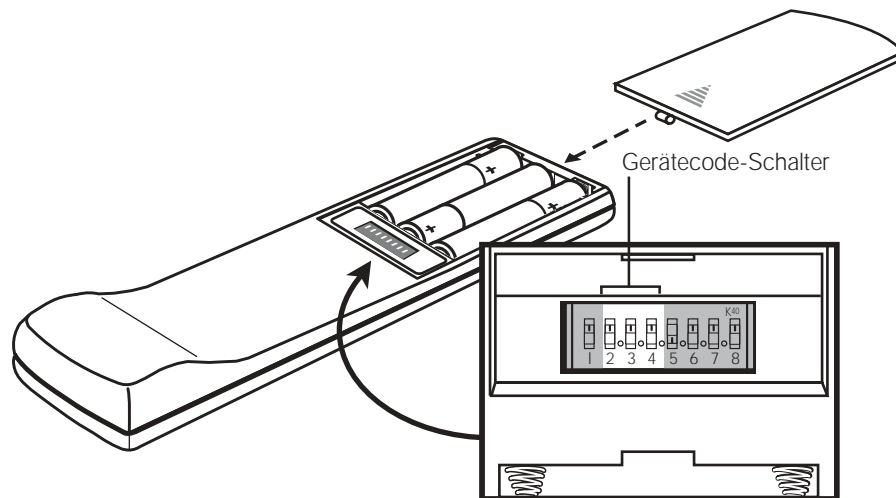

Zusätzliche Lautsprecher

Ihr Lifestyle®-5-Musiksystem liefert ausgezeichnete Soundqualität für einen einzelnen Hörbereich. Es bietet Ihnen jedoch auch die Möglichkeit, zwei zusätzliche Aktivlautsprecher an das Music-Center (SPEAKERS B) anzuschließen. Sie können dann in einem anderen Raum die im Hauptzimmer spielende Soundquelle hören.

Zu diesem Zweck können Sie eine weitere Fernbedienung einsetzen.

Beim Anschluß zusätzlicher Lautsprecher beachten Sie bitte die folgenden Punkte:

Verwendung der an den Ausgängen B angeschlossenen Lautsprecher:

- Sie müssen eine zweite, auf B eingestellte Fernbedienung benutzen (siehe nachstehende Anleitung), um die Lautsprecher B einzuschalten.
- Mit der zweiten Fernbedienung können Sie nur die Lautstärke der Lautsprecher B regeln.
- Mit MUTE auf der zweiten Fernbedienung schalten Sie Lautsprecher im anderen Zimmer aus bzw. wieder ein.

Verwendung der an den Ausgängen A und/oder FIXED angeschlossenen Lautsprecher:

- Mit den Bedienelementen des Music-Centers werden die Lautsprecher geregelt, die an den Ausgängen A und FIXED geschlossen sind.
- Von Lautstärkeänderungen über die Konsole des Music-Centers oder über die mit dem System gelieferte Fernbedienung sind die an den Ausgängen A und FIXED angeschlossenen Lautsprecher betroffen.
- Mit MUTE auf der Hauptfernbedienung schalten Sie die an den Ausgängen A und FIXED angeschlossenen Lautsprecher aus bzw. wieder ein.

Einstellung einer zweiten Fernbedienung für zusätzliche Lautsprecher

Sie brauchen eine zweite, auf "B" eingestellte Fernbedienung, um die an den Ausgängen SPEAKERS B angeschlossenen Lautsprecher zu bedienen. Die zweite Fernbedienung ist werkseitig auf A eingestellt, um Ihre Hauptlautsprecher oder die an FIXED angeschlossenen Nebenlautsprecher zu steuern.

Um die zweite Fernbedienung zur Steuerung der an Ausgang B angeschlossenen Lautsprecher einzustellen, gehen Sie wie folgt vor:

1. Öffnen Sie das Batteriefach der Fernbedienung.
2. Schieben Sie den Schalter 5 nach unten (Abbildung 19).
3. Schieben Sie den Schalter 6 nach oben (Abbildung 19).
4. Vergewissern Sie sich, daß die Gerätecode-Einstellungen mit denen der ersten Fernbedienung übereinstimmen (siehe Seite 19).
5. Schließen Sie das Batteriefach der Fernbedienung.

🎵 *Hinweis: Die Schalter 7 und 8 sind derzeit nicht zur Systembenutzung bestimmt.*

Abbildung 19

Schaltereinstellungen für Lautsprechercodes



Einstellung für SPEAKERS A

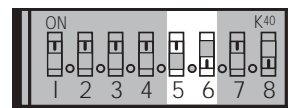

Einstellung für SPEAKERS B

Fehlersuche

Problem	Lösung
System funktioniert nicht	<ul style="list-style-type: none"> • Vergewissern Sie sich, daß der Netzteilstecker an das Music-Center, das Netzkabel des Acoustimass®-Moduls an das Modul und das Netzteil und das Netzkabel an eine Netzsteckdose angeschlossen sind und der Netzschalter des Moduls eingeschaltet ist. • Vergewissern Sie sich, daß Sie eine Soundquelle (CD, AM/FM usw.) gewählt haben. • Ziehen Sie das Netzteil des Music-Centers aus der Steckdose heraus, und schließen Sie es wieder an. Nach einem Spannungsstoß oder einer Stromunterbrechung kann das Gerät dadurch zurückgesetzt werden.
Kein Ton	<ul style="list-style-type: none"> • Vergewissern Sie sich, daß das Audiokabel an die Ausgänge SPEAKERS A des Music Centers angeschlossen ist, der schwarze Stecker fest in der Buchse SYSTEM CONTROL 1 des Music-Centers und der mehrpolige Stecker fest in der Buchse des Acoustimass-Moduls sitzt. • Überzeugen Sie sich, daß der Netzschalter des Moduls eingeschaltet ist. • Schalten Sie das Music-Center aus und nach 10 Sekunden wieder ein, um die Anschlüsse zwischen dem Music-Center und den Lautsprechern wiederherzustellen. • Prüfen Sie die Anschlüsse der externen Komponenten. Vergewissern Sie sich, daß Sie die richtige Soundquelle gewählt haben. • Prüfen Sie die Lautsprecheranschlüsse. • Vergewissern Sie sich, daß sich die CD mit dem Etikett nach oben im Music-Center befindet und die Abdeckung geschlossen ist. • Erhöhen Sie die Lautstärke. • Wenn auf dem Display MUTE aufleuchtet, drücken Sie MUTE auf der Fernbedienung, um die Lautsprecher wieder einzuschalten. • Vergewissern Sie sich, daß keine Kopfhörer angeschlossen sind. • Schließen Sie die FM- und die AM-Antenne an.
Fernbedienung funktioniert nicht richtig oder überhaupt nicht	<ul style="list-style-type: none"> • Prüfen Sie die Batterien und deren Polarität (+ und -). • Benutzen Sie die Fernbedienung näher am Music-Center. • Vergewissern Sie sich, daß der Gerätecode der Fernbedienungen mit dem des Music-Centers übereinstimmt. Befolgen Sie die Schritte 4-7 auf Seite 19, um ggf. die Gerätecode-Einstellungen zu ändern.
Gerät schaltet sich selbständig ein und aus oder funktioniert nicht richtig	<ul style="list-style-type: none"> • Ändern Sie die Gerätecode-Einstellung, damit Ihr System nicht mehr durch die Steuersignale eines anderen Lifestyle®-Musiksystems in der Nähe gestört wird. Wie Sie den Gerätecode einstellen, erfahren Sie auf Seite 19.
Keine CD-Wiedergabe	<ul style="list-style-type: none"> • Vergewissern Sie sich, daß die CD-Abdeckung am Music-Center geschlossen ist. • Prüfen Sie, ob das Symbol ► (Wiedergabe) auf dem Display aufleuchtet. • Drücken Sie CD, und warten Sie einige Sekunden, bevor Sie PLAY drücken. • Vergewissern Sie sich, daß sich eine CD mit dem Etikett nach oben im Spieler befindet. • Die CD ist vielleicht beschädigt. Legen Sie eine andere CD ein. • Die CD oder der Laser-Abnehmer ist vielleicht verschmutzt oder verstaubt. Reinigen Sie die CD. Berühren Sie den Laser-Abnehmer nicht. • Das Music-Center kann keine DVD-Disc spielen.
Radio funktioniert nicht	<ul style="list-style-type: none"> • Vergewissern Sie sich, daß die Antennen richtig angeschlossen sind. • Richten Sie die Antennen anders aus, bis der Empfang besser ist. • Die Signale in Ihrem Empfangsgebiet sind vielleicht zu schwach.
Verzerrte FM-Wiedergabe	<ul style="list-style-type: none"> • Richten Sie die Antenne anders aus, um Störungen zu reduzieren.
Verzerrter Klang	<ul style="list-style-type: none"> • Vergewissern Sie sich, daß die Lautsprecherkabel nicht beschädigt und die Anschlüsse fest angeschlossen sind. • Verringern Sie den Ausgangspegel der externen Komponenten, die am Music-Center angeschlossen sind.
Kein Sound vom Tapedeck, CD-Spieler, VCR oder Fernsehgerät	<ul style="list-style-type: none"> • Prüfen Sie die Anschlüsse. • Ziehen Sie die Bedienungsanleitung für die Komponente zu Rate.

Garantie

Für das Bose®-Lifestyle®-5-Musiksystem gilt eine auf ein Jahr befristete, beschränkte, übertragbare Garantie. Einzelheiten zur Garantie finden Sie auf der Ihrem System beigefügten Garantiekarte. Füllen Sie bitte den Informationsteil der Karte aus, und schicken Sie ihn an Bose.

Kundendienst

Wenn Sie zur Lösung von Problemen zusätzliche Hilfe brauchen, setzen Sie sich bitte mit dem Bose-Kundendienst in Verbindung. Adressen und Rufnummern finden Sie auf der hinteren Umschlaginnenseite.

Reinigen des Lifestyle®-5-Musiksystems

Zur Wartung brauchen Sie lediglich das System zu reinigen und die Batterien der Fernbedienung auszutauschen.

Wie Sie die Batterien der Fernbedienung ersetzen, wird auf Seite 13 unter "Einlegen der Batterien" beschrieben.

Music-Center

Reinigen Sie das Gehäuse des Lifestyle®-Music-Centers nur mit einem weichen Tuch.

Verwenden Sie keine Lösungsmittel, Chemikalien oder Reinigungsmittel, die Alkohol, Ammoniak oder Scheuermittel enthalten. Achten Sie darauf, daß keine Flüssigkeiten in die Öffnungen eindringen. Benutzen Sie keine Sprays in der Nähe des Systems.

Linse des CD-Spielers

Reinigen Sie die Linse des CD-Spielers vorsichtig und nur wenn notwendig. Wenn die Linse verstaubt ist, entfernen Sie den Staub mit einem kalten Fön oder mit einem Kameraobjektivpinsel. Entfernen Sie Fingerabdrücke mit einem Brillentuch, das Sie vorher mit einer Linsenreinigungslösung angefeuchtet haben. Achten Sie darauf, daß keine Flüssigkeit in das Gerät dringt, da es dadurch beschädigt werden kann.

 *Hinweis: Wenden Sie keinen übermäßigen Druck an, da die Linse dadurch beschädigt werden könnte.*

Lautsprecher und Acoustimass®-Modul

Reinigen Sie die Oberfläche der Lautsprecher mit einem weichen, feuchten Tuch. Benutzen Sie keine Sprays in der Nähe des Systems. Verwenden Sie keine Lösungsmittel, Chemikalien oder Reinigungsmittel, die Alkohol, Ammoniak oder Scheuermittel enthalten. Achten Sie darauf, daß keine Flüssigkeiten in die Öffnungen eindringen.

Die Lautsprechergitter benötigen keine besondere Pflege. Falls notwendig, können Sie sie vorsichtig mit einem Staubsauger mit weichem Pinsel absaugen.

 **ACHTUNG:** Wenn Flüssigkeiten in das Gerät geraten, das System ausschalten und an der Luft trocknen lassen und erst danach wieder einschalten. Sollten Sie feststellen, daß das System nicht ordnungsgemäß funktioniert, schalten Sie es bitte ab und setzen sich mit dem Bose®-Kundendienst in Verbindung.

Technische Daten

Acoustimass®-5 Aktivlautsprechersystem

Nennleistung

USA/Kanada: 120V~, 50/60 Hz, 350 W

Europa/Australien: 220-240 V~, 50/60 Hz, 175 W

Mit Spannungswahlschalter:

115/230 V~, 50/60 Hz, 350 W

Modell-5-Music-Center

Nennleistung des Netzteils

USA/Kanada: 120 V~, 60 Hz, 25 VA

Europa: 230 V~, 50 Hz, 25 VA

Australien: 240 V~, 50 Hz, 25 VA

Mit Spannungswahlschalter: 120 V~, 60 Hz

25 VA und 230 V~, 50 Hz, 25 VA

Eingänge

TAPE: 3 V max.

AUX, VIDEO SOUND: 4 V max.

FM-Antenne: 75 Ω

AM-Antenne: 12 μ H

POWER: 12 V~, 1,0 A

Ausgänge

Variable Audioausgänge: SPEAKERS A und B

Feste Audioausgänge: FIXED, TAPE

Kopfhörer: 32 Ω minimal

SYSTEM CONTROL: zur Benutzung mit
Bose®-Aktivlautsprechern und Zubehör

RC-5-Fernbedienung

Reichweite: 20 m

Abmessungen

Music-Center

38,1 x 19,8 x 6,4 cm (B x T x H)

Cube-Lautsprechergruppe

7,8 x 10,2 x 15,7 cm (B x T x H)

Acoustimass-Modul

59 x 19 x 35,5 cm (B x T x H)

Gewicht

Music-Center

1,7 kg

Cube-Lautsprechergruppe

1,1 kg

Acoustimass-Modul

15 kg

Gesamtes Bruttogewicht

22,7 kg

Ausführung

Music-Center

Polymer-Scheinaluminium

Cube-Lautsprecher

Farbiges Polymer

Acoustimass-Modul

Polymer mit Vinylbeschichtung

Zubehör

Ihr Bose-Vertragshändler berät Sie gern über Halterungen, Ständer und zusätzliche Fernbedienungen. Sie können sich auch direkt an Bose wenden (Adressen und Rufnummern auf der hinteren Umschlaginnenseite).

- A**
 Acoustimass®-Modul 2-10, 13, 18, 21, 23
 AM/FM 12, 14, 16, 21
 Anordnung 6-7
 Anschlußklemmen: siehe Klemmen 8
 Anschlüsse 8-12, 20
 Antenne 5, 12, 21, 23
 Audiokabel 5, 7, 9, 21
 Ausgleich der Raumakustik:
 siehe Raumakustik 18
 Auspacken 5
 AUTO OFF 14
 AUX (Buchsen) 14, 17, 23
- B**
 BASS-Regler 18
 Batterien 5, 13, 21, 22
 Bedienelemente 2, 7, 14, 15, 18, 19, 23
- C**
 CD 4, 7, 14, 15, 16, 17, 19, 21, 22
 CDi-Spieler 11
 Cube-Lautsprecher 6, 8, 23
- D**
 Display 14, 16, 17, 19, 21
 DVD 11, 17, 21
- E**
 externe Antenne 12
- F**
 Fehlersuche 21
 Feinabstimmung 16
 Fernbedienung 3, 4, 13, 15, 17, 19, 20-23
 Fernsehgerät 6, 7, 11, 12, 21
 Feuchtigkeit 2
 FM 75 Ω , externer Antennenanschluß 12
 FM-Antenne 5, 12, 23
 Frontlautsprecher 6, 8
- G**
 Garantie 22
 Gerätecodes 13, 19, 20, 21
- H**
 Höhenregler: siehe TREBLE 18
- K**
 Kabel 5-9, 10, 21
 Kabelabdeckung 5, 12
 Kabelfernsehen 12
 Kabelradiosignal 12
 Klemmen 8
 Kopfhörer 17, 21
 Kundendienst 5, 8, 22
- L**
 Laserdisc 11, 21
 Lautsprecher aus: siehe MUTE 14
 Lautsprecherkabel 5-8, 21
 Lautstärke: siehe auch VOLUME 14
 Lüftung 7
- M**
 Music-Center 2-5, 7-17, 19-22
 MUTE (Lautsprecher aus) 14
- N**
 Netzkabel 5, 10, 13, 21
 Netzteil 5, 10, 13, 21, 23
- P**
 Plattenspieler 11
 PLAY: siehe auch Wiedergabe 14
 Plazierung: siehe Anordnung 6, 12, 18
 Port 7
 PRESET (Senderspeicherung) 14-16
- R**
 Radio 4, 14, 15, 16, 21
 Raumakustik 18
 RCA-Verlängerungskabel 8
 Regler: siehe Bedienelemente,
 Raumakustik 18
 rotes Band 8
- S**
 Schalter 13, 14, 16, 19, 20
 Senderabstände 13
 Senderspeicherung 14-16
 Seriennummern 5
 Sicherheitsinformationen 2
 Signalverteiler 12
 Spannung 2, 5, 10, 23
- T**
 TAPE (Buchsen) 11, 17
 Tapedeck 4, 11, 14, 17
 TREBLE-Regler (Höhenregler) 18
 Senderwahl 16
- V**
 VCR 7, 21
 Ventilation: siehe Lüftung 7
 VIDEO-SOUND-Buchse 11, 23
 VOLUME: siehe auch Lautstärke 14
- W**
 Wiedergabe: siehe auch PLAY 14
- Z**
 zusätzliche Komponente 4





BOSE[®]
Better sound through research[®]

©2004 Bose Corporation
The Mountain, Framingham, MA 01701-9168 USA
251174-DEUvo AM Rev.01