

CINEMATE[™]

DIGITAL HOME THEATER SPEAKER SYSTEM

Brugervejledning

Bedienungsanleitung

Manuale di istruzioni

Gebruiksaanwijzing

Bruksanvisningen



SICHERHEITSHINWEISE

Bitte lesen Sie dieses Handbuch

Beachten Sie sorgfältig die Hinweise in dieser Anleitung. Die Anleitung unterstützt Sie beim Aufbau und ordnungsgemäßen Betrieb des Systems und seiner modernen Funktionen. Bewahren Sie das Handbuch zum späteren Nachschlagen auf.

Das Interface-Modul darf nur mit dem Acoustimass®-Modul im Bose® CineMate™ Lautsprechersystem verwendet werden.

⚠️ WARNUNG: Um Brände und Stromschläge zu vermeiden, darf dieses Produkt weder Regen noch Feuchtigkeit ausgesetzt werden.

⚠️ WARNUNG: Schützen Sie das Gerät vor tropfenden oder spritzenden Flüssigkeiten, und stellen Sie keine mit Flüssigkeiten gefüllten Gefäße (z. B. Vasen) auf das Gerät. Wie bei allen elektronischen Geräten dürfen niemals Flüssigkeiten ins Innere gelangen. Dadurch kann es zu Fehlfunktionen oder Bränden kommen.

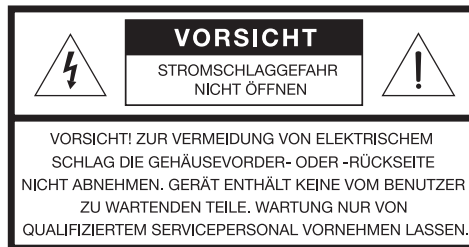
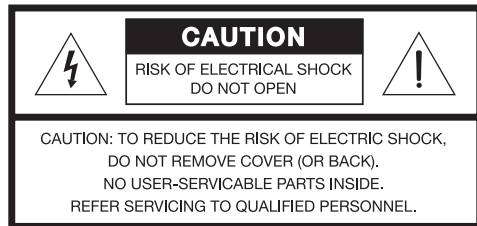

Das Blitzsymbol mit Pfeilspitze in einem gleichseitigen Dreieck weist den Benutzer auf nicht isolierte, gefährliche elektrische Spannung innerhalb des Systemgehäuses hin. Es besteht die Gefahr von Stromschlägen!



Das Ausrufezeichen in einem gleichseitigen Dreieck, wie es am System angebracht ist, soll den Benutzer auf wichtige Bedienungs- und Wartungsanweisungen in dieser Bedienungsanleitung aufmerksam machen.

⚠️ ACHTUNG: Stecken Sie zur Vermeidung von Stromschlägen den breiten Kontakt des Netzkabelsteckers vollständig in den breiten Schlitz. Überzeugen Sie sich vom korrekten Sitz des Steckers.

🎵 Hinweis: Falls Sie den Netzstecker verwenden, um das Gerät von der Stromversorgung zu trennen, sollten Sie sicherstellen, dass Sie jederzeit auf den Stecker zugreifen können.

⚠️ WARNUNG: Stellen Sie keine brennenden Kerzen und kein offenes Licht auf das Gerät.

Emissionsgrenzen für Klasse B

Dieses Gerät der Klasse B entspricht den Anforderungen der Canadian Interference-Causing Equipment Regulations (nur Kanada).



Leere Batterien müssen getrennt entsorgt werden und gehören nicht in den Hausmüll. Verbrennen Sie keine Batterien.

🎵 Hinweis: Dieses Produkt ist nicht zum Einsatz im Freien geeignet. Verwenden Sie den Verstärker nur innerhalb von Gebäuden und nicht in Campingfahrzeugen, auf Booten o. ä.

CE Dieses Produkt entspricht den Bestimmungen der EMV-Richtlinie 89/336/EWG und der Niederspannungs-Richtlinie 73/23/EWG. Die Fernbedienung entspricht der RTTE-Richtlinie 99/5/EC (R+TTED). Den vollständigen Text der Konformitätserklärung finden Sie auf der Website <www.bose.com>.

Weitere Sicherheitshinweise

Weitere **Wichtige Sicherheitshinweise** finden Sie auf einem Hinweisblatt im Versandkarton.

	EINFÜHRUNG	4
	SYSTEM-EINRICHTUNG	5
	BEDIENUNG	16
	PFLEGE UND WARTUNG	22
EINFÜHRUNG		4
Bevor Sie beginnen		4
Für Ihre Unterlagen		4
SYSTEM-EINRICHTUNG		5
Auspacken		5
Aufstellungsort für das CineMate™-Lautsprechersystem auswählen		6
Position des Interface-Moduls		6
Position der Lautsprecher		7
Position des Acoustimass® Moduls		8
Herstellen der Verbindungen		9
Lautsprecher an das Acoustimass Modul anschließen		9
Interface-Modul an das Acoustimass Modul anschließen		10
Anschließen des Fernsehgeräts an das Interface-Modul		11
Verwenden der Audioausgänge des Fernsehgeräts		11
Anschließen des Netzkabels		11
Standby- und Betriebsanzeigen		12
Einrichten des Fernsehgeräts für das CineMate™-Lautsprechersystem		13
Ausschalten der internen Lautsprecher des Fernsehgeräts		13
Auswählen der Audioausgabeoption FIXED für das Fernsehgerät		13
Einsetzen oder Austauschen der Batterien für die Fernbedienung		14
Einrichten der Fernbedienung für andere Quellen		14
Gerätecodes		14
So richten Sie die Steuerung des Fernsehers ein		14
So steuern Sie ein Kombigerät		15
BEDIENUNG		16
Steuern weiterer Geräte über die Fernbedienung		16
Verwenden der Fernbedienung zum Fernsehen		16
Verwenden der Fernbedienung zum Abspielen von DVDs		16
Auswählen des TV-Eingangs		16
Wechseln von einem Gerät zum anderen		16
Steuern von Geräten mit der Fernbedienung		17
Überprüfen eines Geräte-Codes		21
PFLEGE UND WARTUNG		22
Reinigen des Lautsprechersystems		22
Eingeschränkte Garantie		22
Zubehör		22
Fehlersuche		22
Kundendienst		23
Technische Daten		23

EINFÜHRUNG

Bevor Sie beginnen

Vielen Dank für den Kauf eines digitalen Bose® CineMate™ Heimkino-Lautsprechersystems, das Ihnen die herausragende Klangqualität bietet, um den Sound Ihrer DVDs und anderer Home-Entertainment-Funktionen zu genießen.

Mit unserer TrueSpace™-Signalverarbeitungstechnologie erzielen die CineMate-Lautsprecher ein verbessertes Raumklangbild für satte 3-D-Effekte und kino-ähnlichen Klang von Surround-codierten DVDs und anderen Quellen. Tatsächlich erreichen sie fast die Leistung von erstklassigen Systemen mit fünf Lautsprechern, allerdings mit weniger Geräten.

Das System besteht aus folgenden Komponenten:

- Kleine, bequem aufstellbare Regal-Lautsprecher
- Ein Acoustimass® Bassmodul in attraktiver Optik zur Aufstellung auf dem Fußboden
- Eine einfach zu bedienende Infrarot-Universalfernbedienung
- Ein Interface-Modul, das den problemlosen Audioanschluss des Fernsehgeräts ermöglicht und Signale von der Fernbedienung annimmt

Hilfe bei der Einrichtung

Das digitale CineMate-Heimkino-Lautsprechersystem lässt sich unkompliziert an das Fernsehgerät und andere Heimkinogeräte anschließen. Zur Unterstützung bei der Einrichtung des CineMate-Systems wird Folgendes mitgeliefert:

- Kurzanleitung
- Installations-DVD
- Ausführliche Anweisungen im Abschnitt *Einrichtung* des Benutzerhandbuchs

Für Ihre Unterlagen

Die Seriennummer befindet sich auf der Rückseite des Acoustimass-Moduls.

Seriennummer: _____

Name des Fachhändlers: _____

Telefon des Fachhändlers: _____ Kaufdatum: _____

Bewahren Sie die Kaufquittung und die Produktregistrierungskarte zusammen mit dieser Bedienungsanleitung auf.

Auspacken

Packen Sie das System vorsichtig aus. Bewahren Sie sämtliches Verpackungsmaterial auf; damit kann das System für einen späteren Transport optimal geschützt werden. Verwenden Sie das System nicht, falls Sie den Eindruck haben, dass Teile davon beschädigt sind. Setzen Sie sich unverzüglich mit Bose oder einem autorisierten Bose®-Vertragshändler in Verbindung. Eine Liste mit Kontaktinformationen finden Sie im Versandkarton.

⚠️ WARNUNG: Bewahren Sie Plastikbeutel außerhalb der Reichweite von Kindern auf, um Erstickungsgefahr durch unsachgemäße Verwendung zu vermeiden.

Überprüfen Sie, ob alle in Abbildung 1 gezeigten Teile mitgeliefert wurden.

🎵 Hinweis: Wir empfehlen, dass Sie sich nun die Seriennummer notieren, die Sie auf der Rückseite des Acoustimass® Moduls finden. Tragen Sie diese Nummer in die Produktregistrierungskarte im dafür vorgesehenen Bereich Seite 4 ein.

Abbildung 1

Kartoninhalt

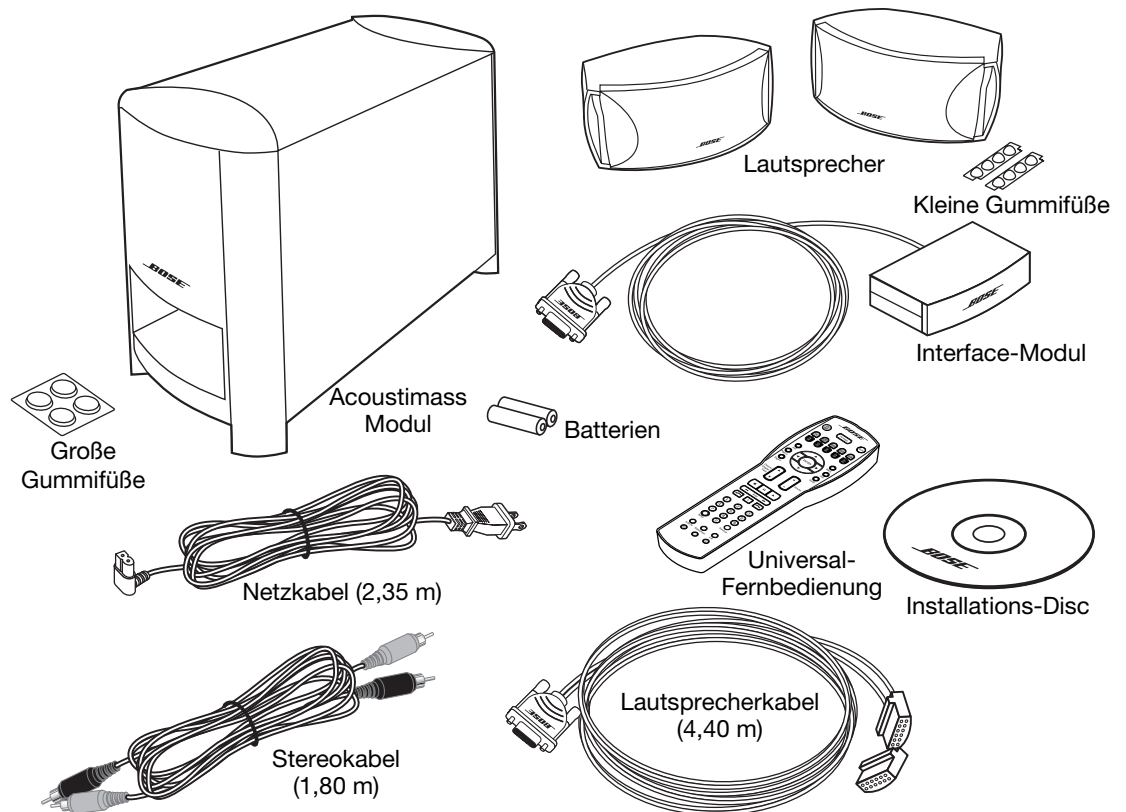

* Sie erhalten ein für Ihr Land geeignetes Netzkabel.

Aufstellungsort für das CineMate™-Lautsprechersystem auswählen

Beachten Sie bei der Auswahl der Aufstellungsorte sowie bei der Ausrichtung der Lautsprecher und des Interface-Moduls die folgenden Richtlinien. Unter Beachtung dieser Richtlinien wird die optimale Systemleistung erzielt. Entsprechend den räumlichen Gegebenheiten und Ihrem persönlichem Geschmack bieten sich unter Umständen abweichende Anordnungen und andere Platzierungen an.

Hinweis: Das Acoustimass® Modul wird als einzige Systemkomponente an eine Steckdose angeschlossen.

Position des Interface-Moduls

Das Interface-Modul nimmt Befehle von der Universalfernbedienung entgegen und ermöglicht den Anschluss der Audioeingangsverbindungen für das CineMate™-Lautsprechersystem. Mithilfe der Fernbedienung können Sie die Lautsprecher ein- und ausschalten sowie die Lautstärke ändern bzw. den Ton ausschalten.

- Stellen Sie das Interface-Modul auf einer ebenen Oberfläche in der Nähe des Fernsehgeräts bzw. der anderen Heimkino-Geräte auf (Abbildung 2). Die Fernbedienung sollte ungehindert mit dem Interface-Modul, dem Fernsehgerät und anderen Geräten kommunizieren können.
- Das Interface-Modul sollte nicht weiter als 4,6 m vom Acoustimass-Modul, mit dem es verbunden wird, entfernt sein.
- Falls Sie das Interface-Modul auf ein Regal stellen, sollte die Vorderseite des Moduls mit der Vorderkante des Regals bündig abschließen. Bei einem hohen Regal sollten Sie allerdings darauf achten, dass die Vorderseite des Moduls leicht übersteht, damit das Regal die Signale von der Fernbedienung nicht abblockt.
- Stellen Sie das Interface-Modul nicht so auf, dass es direkter Sonneneinstrahlung ausgesetzt ist.
- Ziehen Sie den Schutzfilm von der Linse auf der Vorderseite des Interface-Moduls ab.

⚠ ACHTUNG: Achten Sie bei der Aufstellung des Interface-Moduls darauf, dass keine Lüftungsöffnungen des Fernsehgeräts oder anderer Geräte blockiert werden.

Abbildung 2

Beispielaufstellung des Interface-Moduls

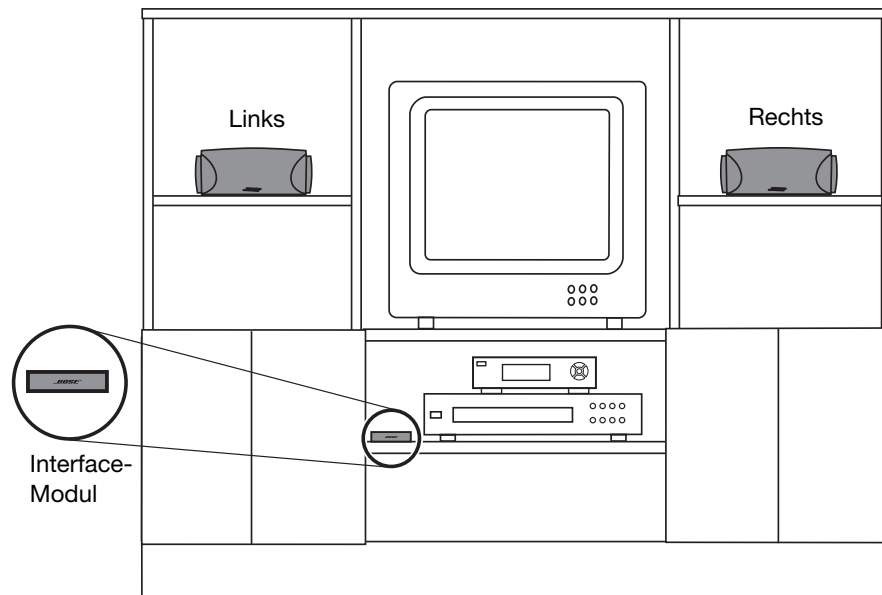

Position der Lautsprecher

Durch die Wahl eines geeigneten Aufstellungsorts für die Lautsprecher kommen die Surroundeffekte des CineMate™ Heimkino-Lautsprechersystems optimal zur Geltung.

🎵 **Hinweis:** Der linke und der rechte Lautsprecher sind baugleich. Stellen Sie einen Lautsprecher links vom Fernsehgerät, den anderen rechts davon auf.

- Die beiden Lautsprecher sollten einen **Abstand von mindestens 1 m voneinander** haben, um einen optimalen Surround Sound-Effekt zu erreichen (Abbildung 3).
- Stellen Sie die Lautsprecher **innerhalb 1 Meter Entfernung vom TV-Bildschirm auf**. Wenn Sie die Lautsprecher weiter als 1 Meter vom Fernsehgerät entfernt aufstellen, kann der Eindruck entstehen, dass der Ton vom Fernsehbild losgelöst ist (Abbildung 3).
- Falls Sie ein Regal oder ein Home Entertainment-Rack verwenden, stellen Sie die Lautsprecher **ganz vorn** an der Regalkante auf. Wenn Sie die Lautsprecher zu weit hinten in einem geschlossenen Raum aufstellen, kann sich dies auf die Tonqualität insgesamt sowie auf Klangeffekte von Filmen auswirken.

⚠️ **ACHTUNG:** Die Unterlage für die Lautsprecher muss stabil und eben sein. Achten Sie auf einen festen Stand. Bei einer glatten Unterlage (Marmor, Glas, poliertes Holz) können die Lautsprecher durch Erschütterungen leicht verrutschen. Bringen Sie an der Unterseite der Lautsprecher jeweils einen Satz der kleinen GummifüÙe an, wenn Sie die Lautsprecher auf einer glatten Unterlage aufstellen. Zusätzliche GummifüÙe (Artikelnr. 178321) sind beim Bose®-Kundendienst erhältlich. Eine Liste mit Kontaktinformationen finden Sie im Versandkarton.

🎵 **Hinweis:** Die Lautsprecher können auf Bose-Halterungen, Tisch- oder Bodengestellen angebracht werden. Bestellinformationen finden Sie unter „Zubehör“ auf Seite 22. Es können auch zusätzliche oder längere Kabel bestellt werden.

Abbildung 3

Empfohlene Aufstellung der Lautsprecher

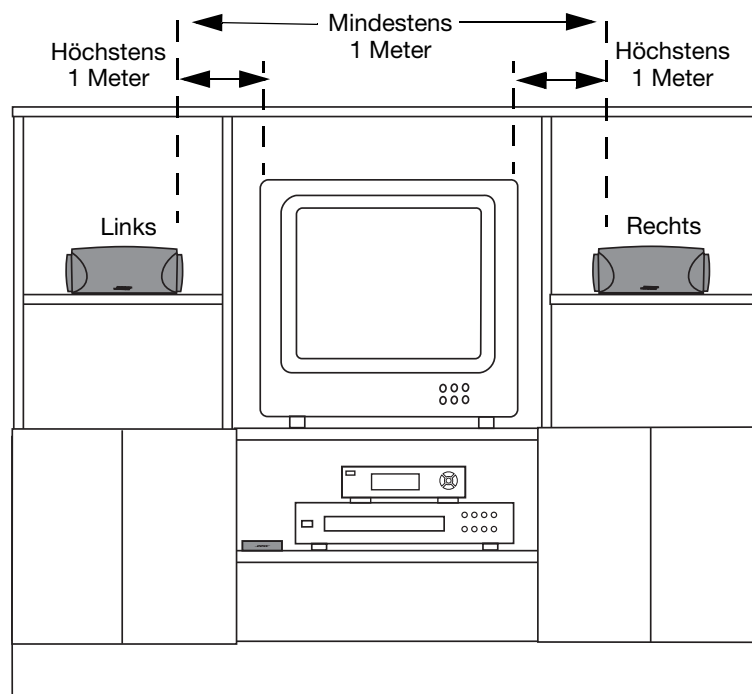

- Stellen Sie die Lautsprecher nur auf die Unterseite, sodass das Bose® Logo richtig herum zu sehen ist.

Abbildung 4

Empfohlene
Lautsprecherausrichtung



- Richten Sie die Lautsprecher gerade auf den Zuhörerbereich aus (Abbildung 5). Stellen Sie die Lautsprecher nicht in einem Winkel auf. **Wenn Sie einen oder beide Lautsprecher in einem Winkel aufstellen, wird die Systemleistung erheblich beeinträchtigt.**

Abbildung 5

Empfohlene
Lautsprecheraufstellung

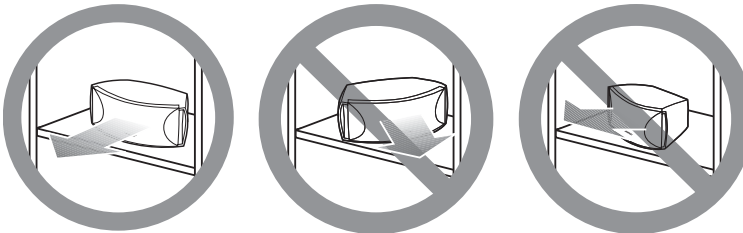
**Position des Acoustimass® Moduls**

- Stellen Sie das Modul an derselben Wand des Raums auf wie das Fernsehgerät und die Lautsprecher (Abbildung 6).
- Halten Sie das Modul mindestens 1 Meter vom Fernseher entfernt, um eine Störung des TV-Bildschirms durch das Modul zu vermeiden.
- Das Modul muss in der Reichweite des Kabels vom Interface-Modul und einer Steckdose aufgestellt werden.
- Wählen Sie einen praktischen Ort, z. B. unter einem Tisch, hinter einem Sofa oder Stuhl oder hinter den Vorhängen, aber blockieren Sie NICHT die Öffnung.

Abbildung 6

Empfohlene
Acoustimass Modul-
Aufstellung

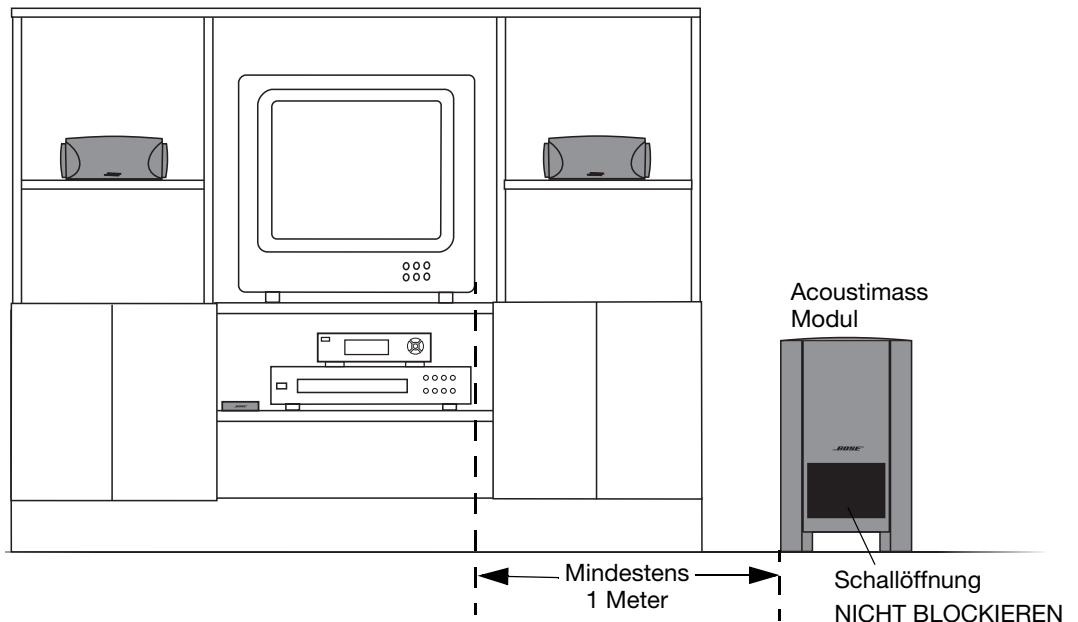

- Richten Sie die Schallöffnung des Moduls zum Raum oder entlang der Wand, damit die Bässe nicht zu stark wiedergegeben werden.
- Stellen Sie das Acoustimass® Modul auf seine Füße. Stellen Sie es nicht auf die Seite oder eines der beiden Enden (Abbildung 7).
- Befestigen Sie die großen Gummifüße an der Unterseite jedes Fußes am Modul. Dadurch wird der Boden vor Kratzern geschützt, und die Stabilität verbessert sich.

Abbildung 7

Empfohlene Ausrichtung des Moduls

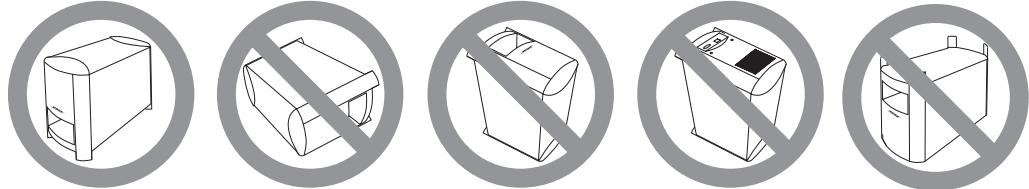

- ⚠ **ACHTUNG:** Blockieren Sie nicht die Öffnungen auf der Rückseite des Moduls. Diese Öffnungen dienen der Lüftung der internen Bauteile.
- ⚠ **ACHTUNG:** Das Acoustimass Modul erzeugt ein Magnetfeld. Dadurch werden Video- und Audiokassetten sowie andere magnetische Medien zwar nicht direkt gefährdet; Sie sollten diese Gegenstände jedoch nicht auf das Modul oder in die Nähe des Moduls stellen.

Herstellen der Verbindungen

Die beschrifteten Buchsen an der Rückseite des Acoustimass Moduls sowie die speziellen Kabel des Systems sorgen für ein schnelles und unkompliziertes Anschließen.

- ⚠ **ACHTUNG:** Verbinden Sie das Acoustimass Modul nicht mit dem Netz, solange nicht alle anderen Komponenten vollständig angeschlossen sind.

Lautsprecher an das Acoustimass Modul anschließen

1. Verbinden Sie den Einzelstecker des Lautsprecherkabels mit der Buchse **SPEAKERS** auf der Rückseite des Acoustimass Moduls (Abbildung 8). Ziehen Sie die beiden Schrauben am Anschluss fest.

Abbildung 8

Lautsprecherkabelverbindung am Acoustimass Modul

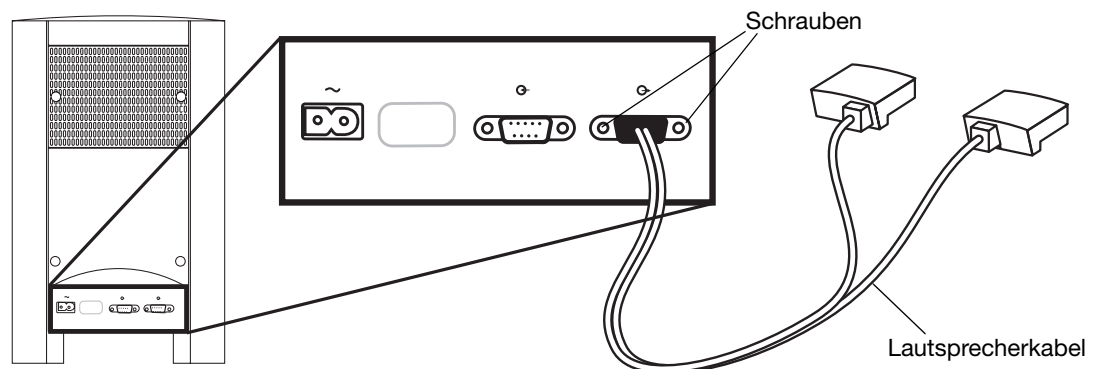

2. Trennen Sie die linken und rechten Lautsprecherkabel so, dass jeder Lautsprecher erreicht werden kann (Abbildung 9).

Abbildung 9

Trennen der linken und rechten Lautsprecherkabel

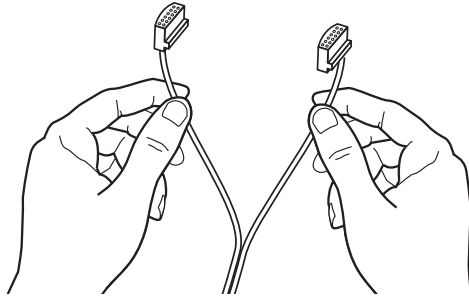

3. Stecken Sie das **LINKE** Lautsprecherkabel in die rückseitige Buchse des linken Lautsprechers (Abbildung 10). Stecken Sie das **RECHTE** Lautsprecherkabel in die rückseitige Buchse des rechten Lautsprechers.

Abbildung 10

Anschluss des linken und rechten Lautsprechers

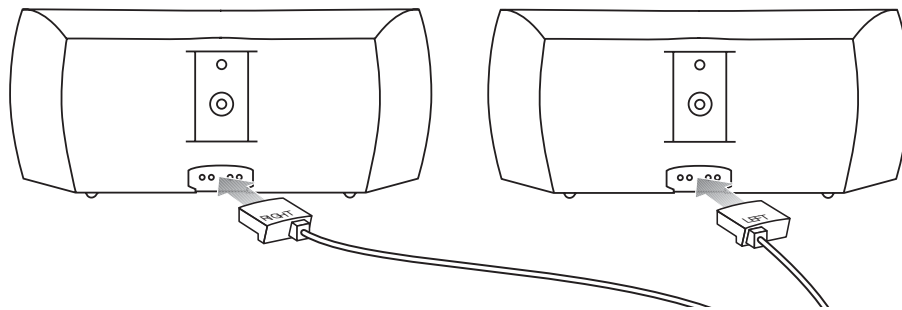

🎵 **Hinweis:** Falls Sie ein längeres Lautsprecherkabel benötigen, können Sie dieses bei Bose bestellen. Eine Liste mit Kontaktinformationen finden Sie im Versandkarton.

Interface-Modul an das Acoustimass® Modul anschließen

Stecken Sie den Stecker des Interface-Moduls in die Eingangsbuchse des Acoustimass Moduls (Abbildung 11). Ziehen Sie die beiden Schrauben am Anschluss fest.

Abbildung 11

Anschluss des Interface-Kabels

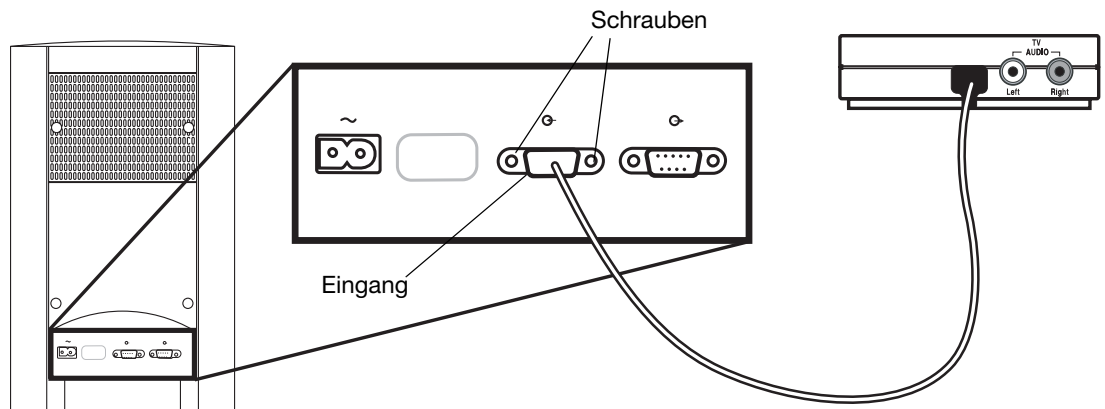

Anschließen des Fernsehgeräts an das Interface-Modul

Nachdem Sie die Systemlautsprecher und das Interface-Modul eingerichtet haben, verbinden Sie den Audioausgang des Fernsehgeräts mit den Eingängen am Interface-Modul. Verwenden Sie dazu das mitgelieferte Stereokabel (Abbildung 12).

Abbildung 12

Verbindungen zwischen dem Fernsehgerät und dem Interface-Modul

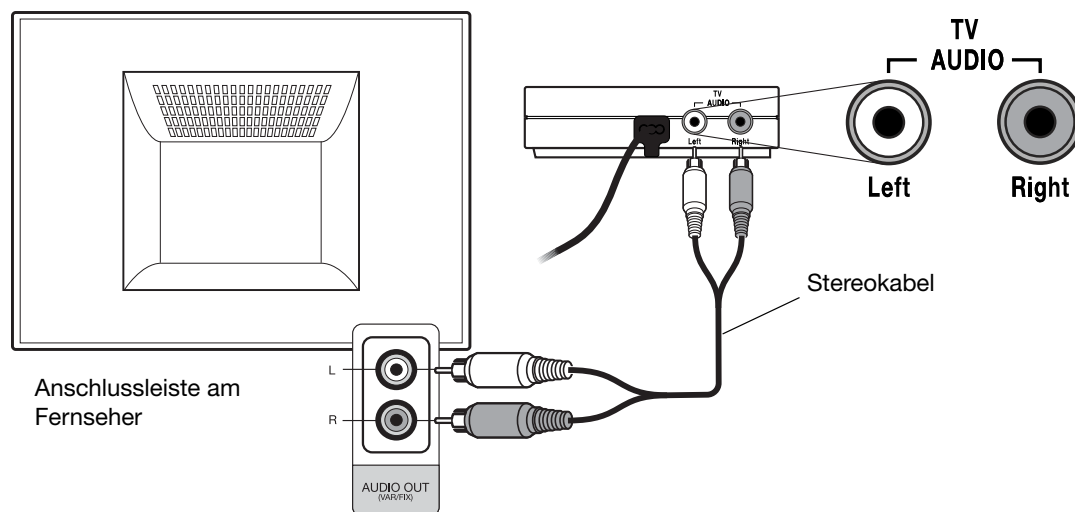

Verwenden der Audioausgänge des Fernsehgeräts

Audioausgänge gehören nicht bei allen Fernsehgeräten zur Standardausstattung. Einige Geräte haben mehrere Audioausgänge, andere gar keine. Mithilfe der folgenden Richtlinien können Sie bestimmen, wie Sie Ihr Fernsehgerät an das Interface-Modul anschließen können.

- Wenn Ihr Fernsehgerät über zwei Audioausgänge mit den Bezeichnungen FIXED (FIX) und VARIABLE (VAR) verfügt, verwenden Sie die Buchsen mit der Bezeichnung FIXED (empfohlen für die beste Klangqualität). Wenn das Gerät nur einen Audioausgang mit der Bezeichnung FIX/VAR hat, müssen Sie evtl. im Bildschirmmenü des Fernsehgeräts den Eintrag **Audio Output** (Audioausgabe) suchen und **Fixed** wählen. Siehe „Auswählen der Audioausgabeoption FIXED für das Fernsehgerät“ auf Seite 13.
- Wenn Ihr Fernsehgerät nur Audioausgangsbuchsen mit der Bezeichnung VARIABLE (VAR) hat, können Sie das Interface-Modul daran anschließen. Bei Verwendung der VARIABLEN Audioausgangsbuchsen müssen Sie jedoch die internen Lautsprecher des Fernsehgeräts ausschalten und die TV-Lautstärke hochregeln. Siehe „Ausschalten der internen Lautsprecher des Fernsehgeräts“ auf Seite 13.
- Verfügt Ihr Fernsehgerät **nicht** über Audioausgangsbuchsen, können Sie das CineMate™-Lautsprechersystem an eine andere Quelle, z. B. DVD-Player oder Kabel-/Satellitenanlage, anschließen. Sie hören jedoch nur den Sound der angeschlossenen Quelle über die CineMate-Lautsprecher.

Anschließen des Netzkabels

⚠ ACHTUNG: Verbinden Sie das Acoustimass® Modul nicht mit dem Stromnetz, solange die Lautsprecher und das Interface-Modul nicht angeschlossen sind.

⚠ ACHTUNG: Gilt nur für Modelle mit zwei Betriebsspannungen – Stellen Sie den Spannungsumschalter an der Rückseite des Acoustimass Moduls auf die richtige Spannung (115 V oder 230 V) für Ihre Region, bevor Sie das Netzkabel in die Steckdose stecken. Wenden Sie sich an Ihren Stromversorger, falls Sie die richtige Spannung für Ihr Gebiet nicht kennen.

1. Verbinden Sie den kleinen Stecker des Netzkabels mit dem Netzstromeingang des Acoustimass Moduls (Abbildung 13).
2. Stecken Sie den anderen Stecker des Netzkabels in eine Steckdose.

🎵 **Hinweis:** Gilt nur für 220–240-V-Modelle – Schalten Sie am Acoustimass® Modul den POWER-Schalter ein (I).

Abbildung 13

Netzkabel als letzter Anschluss

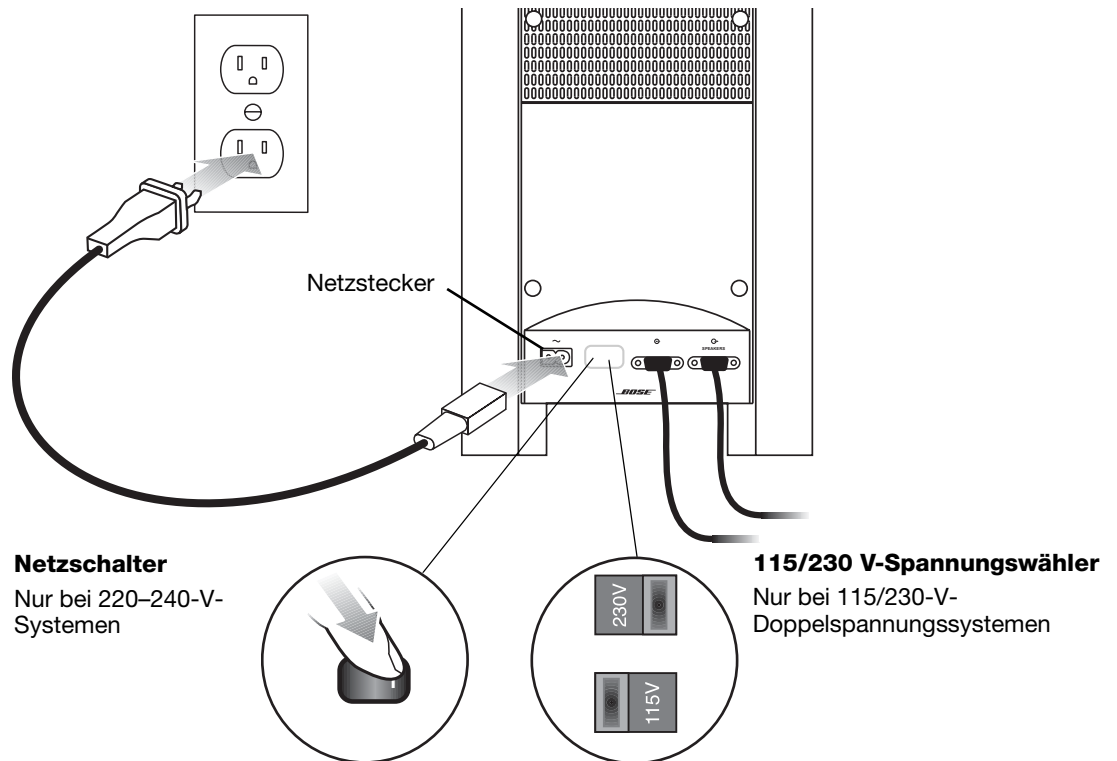

🎵 **Hinweis:** Bose empfiehlt, für alle elektrischen Geräte einen zugelassenen Überspannungsschutz zu verwenden. Spannungsschwankungen und -spitzen können elektronische Komponenten in den allermeisten Systemen beschädigen. Ein Spannungsschutz verhindert einen Großteil der durch Spannungsspitzen verursachten Schäden und ist in Elektronikfachgeschäften erhältlich.

Standby- und Betriebsanzeigen

Nachdem Sie das CineMate™-System an eine Steckdose angeschlossen haben, leuchtet die rote LED auf der Vorderseite des Interface-Moduls. Dadurch wird angezeigt, dass sich das System im Standbymodus befindet.

Wenn das System eingeschaltet ist, leuchtet die grüne LED auf der Vorderseite des Interface-Moduls. Die grüne LED blinkt jedes Mal, wenn das Interface-Modul ein Signal von der Fernbedienung empfängt.

Abbildung 14

Standby- und Betriebsanzeigen am Interface-Modul



Einrichten des Fernsehgeräts für das CineMate™-Lautsprechersystem

Damit Sie den Fernsehton optimal über das CineMate™-Lautsprechersystem genießen können, sollten Sie die internen Lautsprecher des Fernsehgeräts ausschalten. Möglicherweise verfügt Ihr Fernsehgerät über ein Bildschirmmenü für die Audioeinstellungen, mit dem sich die Fernsehlautsprecher ein- und ausschalten lassen.

Eventuell finden Sie im TV-Audiomenü auch eine Einstellung, um FIXED oder VARIABLE für die Audioausgabe zu wählen. Um die beste Klangqualität zu erzielen, sollten Sie möglichst die Einstellung FIXED wählen.

Nachstehend werden die gebräuchlichsten Methoden zum Ändern dieser Einstellungen bei Fernsehgeräten beschrieben. Nähere Informationen entnehmen Sie der Bedienungsanleitung Ihres Fernsehgeräts.

Ausschalten der internen Lautsprecher des Fernsehgeräts

Neuere Fernsehgeräte verfügen im Setup-Menü normalerweise über einen Eintrag zum Ausschalten der Lautsprecher. Ältere Geräte haben evtl. auf der Rückseite in der Nähe der Audioausgänge einen Schalter zum Ein-/Ausschalten der Lautsprecher.

Verwenden des TV-Setup-Menüs

1. Rufen Sie mit der Fernbedienung Ihres Fernsehgeräts das Audiomenü auf. In den meisten Fällen drücken Sie dazu auf die Taste **Menu** und wählen dann **Audio**.
2. Suchen Sie den Menüeintrag **Speakers On/Off** (Lautsprecher ein/aus), wählen Sie **Speakers Off** (Lautsprecher aus) und beenden Sie das Menü.

Sollte das TV-Menü nicht über eine Einstellung zum Ausschalten der internen Lautsprecher verfügen, beenden Sie das Audiomenü und verringern Sie die TV-Lautstärke auf die niedrigste Einstellung.

Verwenden des Ein-/Ausschalters für die Lautsprecher

Wenn sich auf der Rückseite Ihres Fernsehgeräts ein Schalter **SPEAKER ON/OFF** (Lautsprecher ein/aus) befindet, stellen Sie ihn auf **OFF** (Aus) und stellen Sie die TV-Lautstärke auf etwa 80 % der vollen Lautstärke ein.

Auswählen der Audioausgabeoption FIXED für das Fernsehgerät

Das Ändern dieser Einstellung richtet sich danach, wie das Interface-Menü an das Fernsehgerät angeschlossen wurde (siehe „Verwenden der Audioausgänge des Fernsehgeräts“ auf Seite 11).

1. Rufen Sie mit der Fernbedienung Ihres Fernsehgeräts das Audiomenü auf. In den meisten Fällen drücken Sie dazu auf die Taste **Menu** und wählen dann **Audio**.
2. Schalten Sie die Lautsprecher des Fernsehgeräts aus (siehe „Ausschalten der internen Lautsprecher des Fernsehgeräts“).
3. Suchen Sie im TV-Menü den Eintrag **Audio Output** (Audioausgabe) und wählen Sie **Fixed** (Festgelegt). Beenden Sie das Audiomenü und verringern Sie die TV-Lautstärke auf die niedrigste Einstellung.

Gibt es keine Option zur Auswahl von **Fixed** (Festgelegt) oder **Variable**, schalten Sie die TV-Lautsprecher aus (siehe „Ausschalten der internen Lautsprecher des Fernsehgeräts“), beenden Sie das Audiomenü und stellen Sie die TV-Lautstärke auf etwa 80 % der vollen Lautstärke ein.

Einsetzen oder Austauschen der Batterien für die Fernbedienung

1. Öffnen Sie die Batteriefach-Abdeckung auf der Rückseite der Fernbedienung. Wenn Sie Batterien austauschen, entfernen und entsorgen Sie die alten Batterien.
2. Setzen Sie zwei neue 1,5-V-Batterien vom Typ AA (IEC-R6) ein (siehe Abbildung 15). (Zwei AA-Batterien gehören zum Lieferumfang.) Achten Sie beim Einsetzen der Batterien darauf, dass die Plus- (+) und Minus-Markierungen (-) an den Batterien und im Batteriefach übereinstimmen.
3. Schließen Sie die Batteriefach-Abdeckung wieder.

🎵 **Hinweis:** Wenn die Fernbedienung ausfällt oder deren Reichweite nachlässt, müssen Sie die Batterien austauschen.

Abbildung 15

Batterien für die Fernbedienung einlegen

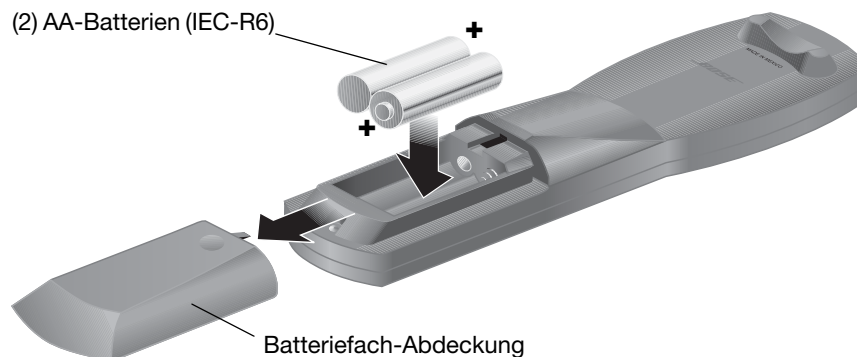

Einrichten der Fernbedienung für andere Quellen

Die Universalfernbedienung, die Sie mit dem CineMate™-Lautsprechersystem erhalten haben, kann so programmiert werden, dass Sie damit auch ein Fernsehgerät, eine Kabel-/Satellitenanlage, einen DVD-Player und einen digitalen Videorecorder (z. B. ein TiVo- oder ReplayTV-Gerät) steuern können. Mit der CineMate-Universalfernbedienung können Sie alle Heimkinogeräte steuern.

Gerätecodes

Damit Sie Ihr Fernsehgerät und andere Quellen mit der Universalfernbedienung steuern können, müssen Sie die Fernbedienung für jedes Gerät mit einem fünfstelligen Gerätecode programmieren.

Die Gerätecodes für die verschiedenen Quellen finden Sie im mitgelieferten Buch *CineMate Universal Remote Device Codes*.

🎵 **Hinweis:** Es ist möglich, dass mehrere Codes mit dem jeweiligen Gerät funktionieren. Sollte die Funktionalität der Fernbedienung nach der Einstellungsänderung beeinträchtigt sein, versuchen Sie es mit einem anderen Code.

So richten Sie die Steuerung des Fernsehers ein

Nachstehend wird beschrieben, wie Sie die Fernbedienung für die Steuerung des Fernsehgeräts einrichten. Wenn die Fernbedienung weitere Quellen steuern soll, gehen Sie auf die gleiche Weise vor und verwenden Sie dabei den entsprechenden Gerätecode und die entsprechende Taste für jede Quelle.

1. Suchen Sie den Abschnitt „TV“ im Buch *CineMate Universal Remote Device Codes*.
2. Suchen Sie den fünfstelligen Gerätecode für Ihr Fernsehmodell. Falls mehrere Codes aufgeführt werden, verwenden Sie zunächst den zuerst genannten.
3. Halten Sie die Taste **Setup** der Fernbedienung gedrückt, bis alle fünf Tasten für die Quellen aufleuchten.



Taste für die
TV-Quelle



4. Drücken Sie die Taste für die Quelle **TV**. Nur die Taste **TV** leuchtet weiterhin.
5. Geben Sie nun auf dem Zahlenfeld der Fernbedienung den ersten Gerätecode für Ihr TV-Modell ein.
6. Vergewissern Sie sich, dass die Taste für die TV-Quelle zweimal blinkt und nach der Eingabe des Codes erlischt.
7. Halten Sie die Fernbedienung in Richtung Fernsehgerät, und drücken Sie die Taste **TV On-Off**. Sollte Ihr Fernsehgerät nicht reagieren, gehen Sie zu Schritt 1 zurück und versuchen Sie es mit einem anderen Code.

Führen Sie für Ihre anderen Quellen die gleichen Schritte aus; verwenden Sie dabei jeweils den entsprechenden Gerätecode und die entsprechende Taste.

🎵 **Hinweis:** Wenn Sie bei der Programmierung eine ungültige Taste drücken oder einen nicht verfügbaren Gerätecode eingeben, blinken die fünf Tasten für die Quellen dreimal in schneller Folge. Gehen Sie in diesem Fall zu Schritt 1 zurück und beginnen Sie von vorn.

So steuern Sie ein Kombigerät

- Wenn Sie Fernbedienung einrichten, um ein Kombigerät mit mehreren Quellen zu steuern, z. B. Videorecorder/DVD-Player, können Sie den Kombicode für eine beliebige der jeweiligen Quellen programmieren. Sie können den Code auch zweimal programmieren – einmal für den Videorecorder und einmal für den DVD-Player.
- Suchen Sie zunächst im Abschnitt COMBINATION im Buch mit den CineMate-Gerätecodes nach dem passenden Code. Sollten Sie hier keinen gültigen Code finden, sehen Sie in der Liste für die einzelnen Gerätetypen (TV, CBL, VCR, DVD usw.) nach.

🎵 **Hinweis:** Wenn Sie überprüfen möchten, welcher Gerätecode zurzeit in der Fernbedienung programmiert ist, lesen Sie den Abschnitt „Überprüfen eines Geräte-Codes“ auf Seite 21.

BEDIENUNG

Steuern weiterer Geräte über die Fernbedienung

Nachdem Sie die Universalfernbedienung korrekt eingerichtet haben, können Sie damit Ihr Fernsehgerät, Ihren DVD-Player und andere Audio-/Videoquellen steuern. Informationen zum Programmieren der Fernbedienung finden Sie unter „Einrichten der Fernbedienung für andere Quellen“ auf Seite 14.

Hinweis: Wenn Sie überprüfen möchten, welcher Gerätecode zurzeit in der Fernbedienung programmiert ist, lesen Sie den Abschnitt „Überprüfen eines Geräte-Codes“ auf Seite 21.

Verwenden der Fernbedienung zum Fernsehen

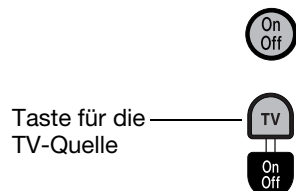

1. Drücken Sie **On-Off**, um das CineMate™-Lautsprechersystem einzuschalten. Die grüne LED auf der Vorderseite des Interface-Moduls leuchtet.
2. Drücken Sie **TV On-Off**, um das Fernsehgerät einzuschalten.
3. Drücken Sie die Taste für die Quelle **TV**. Die Taste blinkt, um anzuzeigen, dass die Fernbedienung jetzt im TV-Modus arbeitet.
4. Wählen Sie mit der Fernbedienung einen Sender, regeln Sie die Lautstärke und navigieren Sie durch Menüs. Eine vollständige Beschreibung der Fernbedienungstasten finden Sie unter „Steuern von Geräten mit der Fernbedienung“ auf Seite 17. Neben den TV-Funktionen steuert die Fernbedienung auch die grundlegenden CineMate-Lautsprecherfunktionen, zum Beispiel das Einschalten des Lautsprechersystems, das Ändern der Lautstärke und das Stummschalten bzw. Ausschalten der Lautsprecher.

Verwenden der Fernbedienung zum Abspielen von DVDs

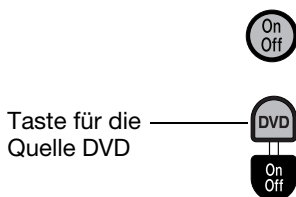

1. Drücken Sie **On-Off**, um das CineMate-Lautsprechersystem einzuschalten. Die grüne LED auf der Vorderseite des Interface-Moduls leuchtet.
2. Drücken Sie **TV On-Off**, um das Fernsehgerät einzuschalten.
3. Drücken Sie **DVD On-Off**, um den DVD-Player einzuschalten.
4. Drücken Sie die Taste für die Quelle **DVD**. Die Taste blinkt, um anzuzeigen, dass die Fernbedienung jetzt im DVD-Modus arbeitet.
5. Verwenden Sie die Fernbedienung, um die Wiedergabe zu steuern und durch DVD-Menüs zu navigieren. Eine vollständige Beschreibung der Fernbedienungstasten finden Sie unter „Steuern von Geräten mit der Fernbedienung“ auf Seite 17. Neben den DVD-Funktionen steuert die Fernbedienung auch die grundlegenden CineMate-Lautsprecherfunktionen, zum Beispiel das Einschalten des Lautsprechersystems, das Ändern der Lautstärke und das Stummschalten bzw. Ausschalten der Lautsprecher.

Auswählen des TV-Eingangs



Drücken Sie **TV-Video**, um den richtigen TV-Eingang für die gewünschte Quelle zu wählen. Diese Eingänge sind auf der Rückseite des Fernsehgeräts normalerweise als *TV*, *Video 1*, *Video 2* und *AUX* bezeichnet. Wenn Sie mehrere Eingänge an das Fernsehgerät angeschlossen haben, müssen Sie möglicherweise mehrmals auf diese Taste drücken, um den richtigen Eingang zu finden.

Wechseln von einem Gerät zum anderen

Die Universalfernbedienung kann für die Steuerung von bis zu fünf Audio-/Videoquellen programmiert werden und steuert jeweils die Funktionen einer Quelle.

Die Tasten für die Quelle leuchten jeweils auf, wenn sie ausgewählt werden, um anzuzeigen, welches Gerät jetzt von der Fernbedienung gesteuert wird.





Sie können unkompliziert von einem Gerät zu einem anderen wechseln, indem Sie die Taste für die entsprechende Quelle drücken. Neben den Funktionen für die ausgewählte Quelle steuert die Fernbedienung auch die grundlegenden CineMate-Lautsprecherfunktionen, zum Beispiel das Einschalten des Lautsprechersystems, das Ändern der Lautstärke und das Stummschalten bzw. Ausschalten der Lautsprecher.

Steuern von Geräten mit der Fernbedienung

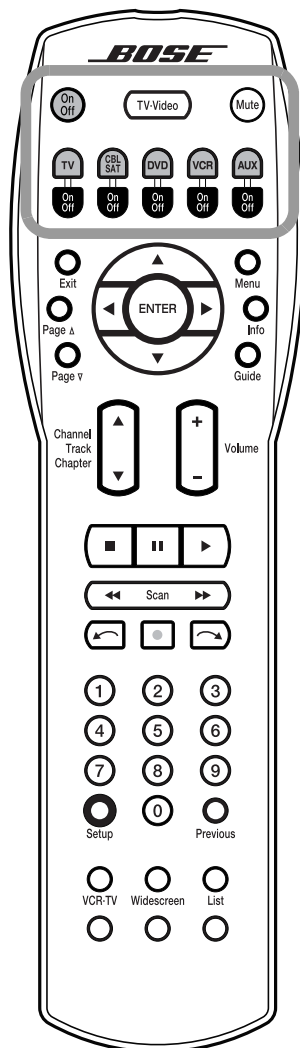









🎵 **Hinweis:** Damit Sie Ihr Fernsehgerät und andere Audio-/Videoquellen mit der Fernbedienung steuern können, müssen Sie zunächst die Fernbedienung für jede Quelle mit einem Gerätecode programmieren. Siehe „Einrichten der Fernbedienung für andere Quellen“ auf Seite 14.



Ein/Aus-Schalter und Stummschalter

-  • Schaltet das CineMate™-System ein bzw. aus.
-  • Schaltet die Lautstärke der aktuellen Quelle leise (aus) und wieder laut (an).

Quelle und Eingangssignal auswählen

-  • Wählt den richtigen TV-Eingang für die Quelle, die Sie sehen möchten. Diese Eingänge sind normalerweise als *TV*, *Video 1*, *Video 2* und *AUX* bezeichnet. Wenn Sie mehrere Eingänge an das Fernsehgerät angeschlossen haben, müssen Sie möglicherweise mehrmals auf diese Taste drücken, um den richtigen Eingang zu finden.
-  • **TV:** Wählt die TV-Quelle aus. Wenn Sie die TV-Quelle ausgewählt haben, steuert die Fernbedienung die Funktionen des Fernsehgeräts, z. B. die Senderauswahl und die Menünavigation.*
-  • **On-Off:** Schaltet den Fernseher ein bzw. aus.
-  • **CBL-SAT:** Wählt die CBL/SAT-Quelle. Wenn Sie die CBL-SAT-Quelle ausgewählt haben, steuert die Fernbedienung die Funktionen der Kabel-/Satellitenanlage, z. B. die Kanalauswahl und die Navigation im EPG (Electronic Program Guide, elektronische Programmzeitschrift). Wenn Ihre Kabel-/Satellitenanlage einen digitalen Videorecorder (DVR) beinhaltet, steuert die Fernbedienung die Funktionen der Kabel-/Satellitenanlage und die DVR-Funktionen, wenn Sie die Quelle CBL-SAT auswählen.
-  • **On-Off:** Schaltet die Kabel-/Satellitenanlage ein oder aus.
-  • **DVD:** Wählt die DVD-Quelle aus. Wenn Sie die DVD-Quelle ausgewählt haben, steuert die Fernbedienung die Funktionen des DVD-Players, z. B. die Wiedergabeoptionen und die Menünavigation.*
-  • **On-Off:** Schaltet den DVD-Player ein bzw. aus.
-  • **VCR:** Wählt die VCR-Quelle aus. Wenn Sie die VCR-Quelle ausgewählt haben, steuert die Fernbedienung die Funktionen des Videorecorders, z. B. die Wiedergabeoptionen und die Menünavigation.*
-  • **On-Off:** Schaltet den Videorecorder ein bzw. aus.
-  • **AUX:** Wählt die AUX-Quelle aus. Wenn Sie die AUX-Quelle wählen, steuert die Fernbedienung die Funktionen des an die AUX-Buchse angeschlossenen Videorecorders oder DVR-Geräts.*
-  • **On-Off:** Schaltet den Videorecorder oder das DVR-Gerät (an die AUX-Buchse angeschlossen) ein oder aus.

*Erfordert die Programmierung mit einem speziellen Gerätecode. Siehe „Einrichten der Fernbedienung für andere Quellen“ auf Seite 14.

Steuern von Geräten mit der Fernbedienung (Fortsetzung)

Menü und Programm auswählen

🎵 **Hinweis:** Die Tasten für die Menü- und Programmauswahl steuern jeweils eine Quelle, abhängig davon, welche Quelle Sie mit der Fernbedienung ausgewählt haben (TV, CBL-SAT, DVD, VCR oder AUX).

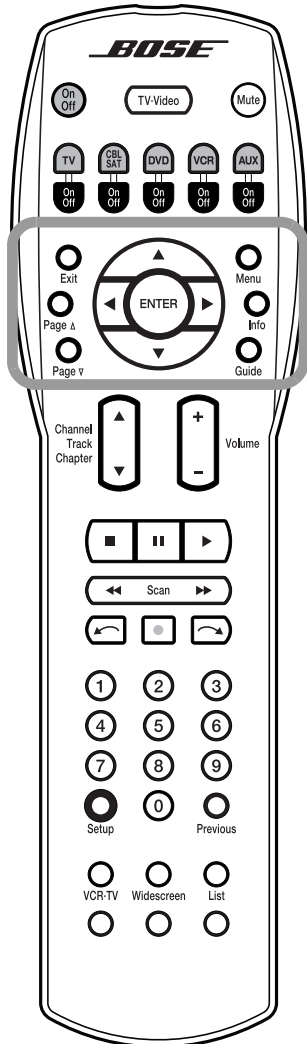

Exit

- Beendet den Setup-Modus.
- Beendet das Menü oder den EPG der zurzeit ausgewählten Quelle (sofern unterstützt).



Page Δ

- Springt im EPG eine Seite vor (sofern unterstützt). Dazu muss die Quelle CBL-SAT ausgewählt sein.



Page ∇

- Springt im EPG eine Seite zurück (sofern unterstützt). Dazu muss die Quelle CBL-SAT ausgewählt sein.



Menu

- Zeigt das Menü für die ausgewählte Quelle an.



Info

- Zeigt Details zu Einträgen im EPG an (sofern unterstützt).



Guide

- Zeigt den EPG (Electronic Program Guide, elektronische Programmzeitschrift) an (sofern unterstützt). Dazu muss die Quelle CBL-SAT ausgewählt sein.

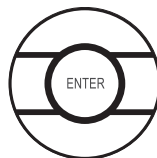

- Bestätigt die Wahl eines Menüeintrags oder stellt die nächste Ebene der Menüoptionen vor.

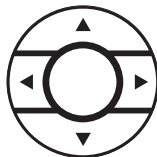

- Bewegt die Auswahl in einem Bildschirmmenü nach oben, unten, links oder rechts.

Steuern von Geräten mit der Fernbedienung (Fortsetzung)

Wiedergabeoptionen

Hinweis: Die Funktionalität der Tasten für die Wiedergabe kann sich von Gerät zu Gerät unterscheiden. Einige Funktionen werden von Ihrem Gerät möglicherweise nicht unterstützt. Nähere Informationen finden Sie in der Bedienungsanleitung des Geräts.

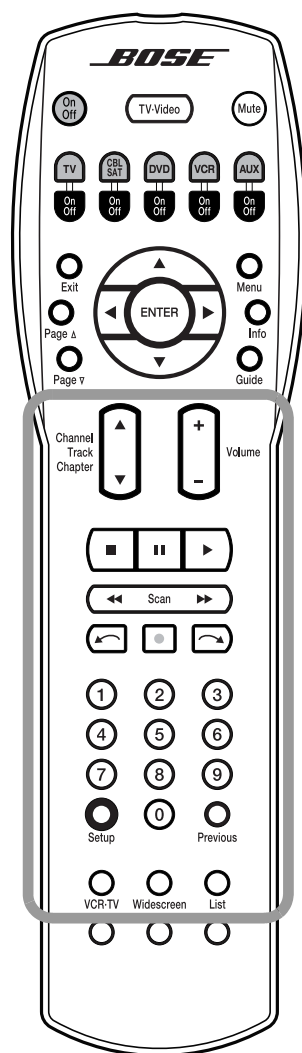

Channel
Track
Chapter

- Springt zum nächsten oder vorherigen Sender bzw. DVD-Abschnitt.

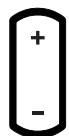

Volume

- Reduziert oder erhöht die Lautstärke der aktuellen Quelle.
- Durch Drücken der Taste + wird die stumm geschaltete Lautstärke der aktuellen Quelle wiederhergestellt.
- Durch Drücken der Taste - wird die Lautstärke der aktuellen Quelle verringert, jedoch nicht aus Stummschaltung wiederhergestellt.



- Beendet das DVD-, Video- oder DVR-Programm.



- Unterbricht das zurzeit abgespielte DVD-, Video- oder DVR-Programm.



- Startet das DVD-, Video- oder DVR-Programm.



- Spult das DVD-, Video- oder DVR-Programm vor oder zurück.



- Startet die Wiederholung (Instant Replay) bei einem DVR-Gerät (sofern unterstützt).



- Startet die Aufnahmefunktion. Dazu muss das Gerät, das ein Programm aufzeichnen soll, ausgewählt sein (VCR oder DVR). Drücken Sie fest auf diese Taste, um die Aufnahme zu starten.



- Führt die Funktion *Quick Skip* (Vorwärtsspringen) für ein DVR-Gerät aus (sofern unterstützt).
- Führt die Funktion *Return to Live* (Zurück zum Live-Modus) für ein DVR-Gerät aus (sofern unterstützt).

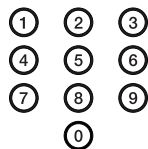

- Gibt Gerätecodes ein.
- Wählt einen Sender, einen DVD-Abschnitt oder einen nummerierten Menüeintrag aus (sofern unterstützt).



Setup

- Wechselt in den Setup-Modus (zur Eingabe von Gerätecodes in die Fernbedienung). Drücken Sie 3 Sekunden lang auf die Taste, um den Setup-Modus aufzurufen.



Previous

- Kehrt zum zuvor ausgewählten Sender zurück.

Steuern von Geräten mit der Fernbedienung (Fortsetzung)

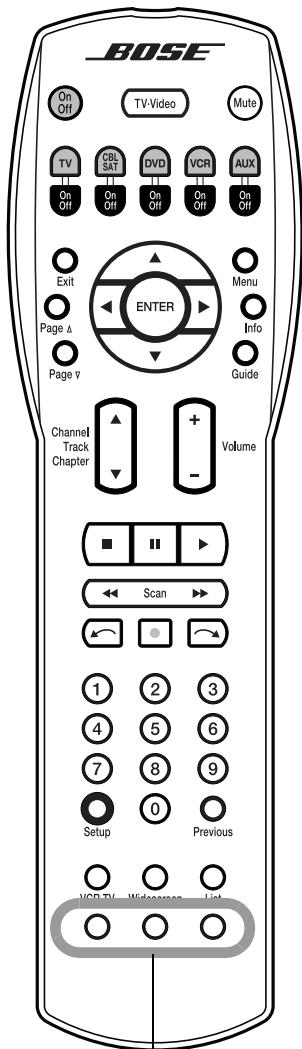

Tasten für
Kabelfernsehen

Wiedergabeoptionen (Fortsetzung)



VCR-TV

- Wechselt zwischen Videorecorder (VCR) und Fernsehgerät (TV) als aktuelle Videoeingangsquelle auf dem Videorecorder oder Kombigerät mit Videorecorder.



Widescreen

- Wechselt zwischen Breitbild (16:9) und normaler TV-Anzeige (4:3) (sofern unterstützt).



List

- Zeigt eine Liste der mit DVR aufgenommenen Sendungen an (sofern unterstützt).
- Zeigt Informationen zum Kabel-/Satellitenprogramm an (sofern unterstützt).

Kabelspezifische Tasten



Diese Tasten steuern kabelspezifische Funktionen (sofern unterstützt).

Teletext-Tasten (nur für Europa)



Schaltet den Teletext ein (sofern unterstützt).



Schaltet den Teletext aus (sofern unterstützt).



Erweitert den Teletext (oben). Drücken Sie erneut auf die Taste, um den Teletext nach unten zu erweitern. Drücken Sie ein drittes Mal auf die Taste, um zum normalen Modus zurückzukehren (sofern unterstützt).

Überprüfen eines Geräte-Codes

Bei der Programmierung der Fernbedienung wurde für jede Quelle ein Gerätecode in der Fernbedienung gespeichert. Falls Sie einmal überprüfen möchten, welcher Code für eine bestimmte Quelle programmiert wurde, gehen Sie wie nachstehend beschrieben vor.

Informationen zum Einprogrammieren von Gerätecodes finden Sie unter „Einrichten der Fernbedienung für andere Quellen“ auf Seite 14.



Setup

1. Halten Sie die Taste **Setup** gedrückt, bis alle fünf Tasten für die Quellen aufleuchten (ca. 3 Sekunden lang).
2. Drücken Sie auf die Taste für die Quelle, deren Gerätecode Sie überprüfen möchten (**TV, CBL-SAT, DVD, VCR** oder **AUX**). Nur die Taste der ausgewählten Quelle leuchtet weiterhin.



Info

3. Drücken Sie auf **Info**.
4. Drücken Sie auf der Fernbedienung die Taste **1** und zählen Sie, wie oft die fünf Tasten für die Quellen blinken (null wird durch ein langes Aufleuchten angezeigt). Dies ist die erste Zahl.
5. Drücken Sie auf der Fernbedienung die Taste **2** und zählen Sie, wie oft die fünf Tasten für die Quellen blinken (null wird durch ein langes Aufleuchten angezeigt). Dies ist die zweite Zahl.
6. Drücken Sie auf der Fernbedienung die Taste **3** und zählen Sie, wie oft die fünf Tasten für die Quellen blinken (null wird durch ein langes Aufleuchten angezeigt). Dies ist die dritte Zahl.
7. Drücken Sie auf der Fernbedienung die Taste **4** und zählen Sie, wie oft die fünf Tasten für die Quellen blinken (null wird durch ein langes Aufleuchten angezeigt). Dies ist die vierte Zahl.
8. Drücken Sie auf der Fernbedienung die Taste **5** und zählen Sie, wie oft die fünf Tasten für die Quellen blinken (null wird durch ein langes Aufleuchten angezeigt). Dies ist die fünfte Zahl.



Exit

9. Drücken Sie auf **Exit**.

PFLEGE UND WARTUNG

Reinigen des Lautsprechersystems

- Sie können die Oberfläche der Lautsprecher, des Acoustimass®-Moduls und des Interface-Moduls mit einem weichen, feuchten Tuch abwischen. Zur Pflege der Oberfläche können Sie einen ammoniakfreien Glasreiniger verwenden.
- Verwenden Sie keine Sprühdosen. Verwenden Sie weder Lösungsmittel oder Chemikalien noch Reinigungsmittel, die Alkohol, Ammoniak oder Polituren enthalten.
- Auf keinen Fall darf Feuchtigkeit ins Innere gelangen.
- Die Gitter der Lautsprecher können bei Bedarf mit einem Staubsauger vorsichtig abgesaugt werden.

Eingeschränkte Garantie

Auf das CineMate™-Lautsprechersystem wird eine übertragbare eingeschränkte Garantie gewährt. Einzelheiten zu den Garantiebedingungen finden Sie auf der Produktregistrierungskarte, die dem System beiliegt. Füllen Sie bitte den Informationsteil der Karte aus, und schicken Sie diese an Bose.

Zubehör

Die CineMate-Lautsprecher sind kompatibel mit folgendem Montagezubehör von Bose®: UB-20 Wandhalterungen, UFS-20 Bodenstative und UTS-20 Tischstative. Bose bietet außerdem Kabeladapter für die Durchführung von Lautsprecherkabeln durch Wände sowie längere Lautsprecherkabel an.

Weitere Informationen sowie Bestellunterlagen für Halter, Stative und Kabeladapter erhalten Sie im Fachhandel oder vom Bose-Kundendienst. Alternativ können Sie sich auch telefonisch an Bose wenden. Eine Liste mit Kontaktinformationen finden Sie im Versandkarton.

Fehlersuche

Problem	Lösung
Kein Strom, LEDs leuchten nicht	<ul style="list-style-type: none"> • Überprüfen Sie, ob der Betriebsschalter des Acoustimass®-Moduls (nur 230-V-Modelle) eingeschaltet ist. • Stellen Sie sicher, dass das Netzkabel fest mit dem Acoustimass-Modul und einer funktionierenden Steckdose verbunden ist. • Vergewissern Sie sich, dass das Interface-Modul korrekt an das Acoustimass-Modul angeschlossen ist. • Ziehen Sie den Netzstecker des Acoustimass Moduls für ca. eine Minute aus der Steckdose, und schließen Sie ihn wieder an. Dadurch kann sich das System zurückstellen. Überprüfen Sie, ob die rote Standby-LED auf der Vorderseite des Interface-Moduls jetzt leuchtet.
Kein Ton	<ul style="list-style-type: none"> • Prüfen Sie, ob das CineMate-Lautsprechersystem eingeschaltet ist. Die grüne LED auf der Vorderseite des Interface-Moduls sollte leuchten. • Erhöhen Sie die Lautstärke. • Sehen Sie nach, ob die Klangquelle stummgeschaltet wurde. Drücken Sie die Mute-Taste der Fernbedienung, um den Ton wieder einzuschalten. • Überprüfen Sie, ob die Kabel des Interface-Moduls und der Lautsprecher fest an die entsprechenden Buchsen des Acoustimass-Moduls angeschlossen sind. • Prüfen Sie die Lautsprecheranschlüsse. • Ziehen Sie den Netzstecker für ca. eine Minute aus der Steckdose, und schließen Sie ihn wieder an. Dadurch kann sich das System zurückstellen. • Überprüfen Sie, ob der richtige TV/Video-Eingang ausgewählt wurde. Siehe „Auswählen des TV-Eingangs“ auf Seite 16. • Überprüfen Sie die Verbindung zwischen dem Interface-Modul und dem Fernsehgerät bzw. der anderen Quelle. • Prüfen Sie, ob der Audioausgang des Fernsehgeräts funktioniert. Weitere Informationen entnehmen Sie der Bedienungsanleitung des Fernsehgeräts. • Wenn der Audioausgang des Fernsehgeräts variabel (VAR) ist, vergewissern Sie sich, dass die internen Lautsprecher des Fernsehgeräts ausgeschaltet sind und dass die Lautstärke des Fernsehgeräts hochgestellt ist.

Problem	Lösung
Ton, aber kein Bild	<ul style="list-style-type: none"> • Überprüfen Sie, ob das Fernsehgerät eingeschaltet ist. • Überprüfen Sie, ob der richtige TV/Video-Eingang ausgewählt wurde. Siehe „Auswählen des TV-Eingangs“ auf Seite 16.
Fernbedienung funktioniert nicht oder nur fehlerhaft	<ul style="list-style-type: none"> • Überprüfen Sie, ob die Batterien richtig eingesetzt wurden. • Richten Sie die Fernbedienung auf das Interface-Modul. • Verändern Sie die Position des Interface-Moduls, damit der Signalweg von der Fernbedienung zum Modul ohne Hindernisse ist. • Vergewissern Sie sich, dass Sie den Schutzfilm von der Linse auf der Vorderseite des Interface-Moduls entfernt haben. • Prüfen Sie, dass die Taste für die Quelle auf der Fernbedienung leuchtet, wenn eine Taste gedrückt wird. • Prüfen Sie, ob die grüne LED am Interface-Modul kurz blinkt, wenn eine Taste der Fernbedienung gedrückt wird. • Überprüfen Sie, ob ein Gerätecode für die ausgewählte Quelle einprogrammiert wurde. Siehe „Überprüfen eines Geräte-Codes“ auf Seite 21. • Möglicherweise gibt es mehrere Gerätecodes für Ihr Gerät. Suchen Sie im Buch <i>CineMate™ Universal Device Codes</i> nach dem Modell, das Sie verwenden. Programmieren Sie einen anderen Code ein und versuchen Sie, das Gerät mit der Fernbedienung zu steuern.
Ton ist verzerrt	<ul style="list-style-type: none"> • Stellen Sie sicher, dass die Lautsprecherkabel unbeschädigt und korrekt angeschlossen sind. • Verringern Sie den Audio-Ausgangspegel des Fernsehgeräts, das an das Interface-Modul angeschlossen ist.
Ton ist vom Fernsehgerät zu hören	<ul style="list-style-type: none"> • Schalten Sie die internen Lautsprecher des Fernsehgeräts aus. Siehe „Ausschalten der internen Lautsprecher des Fernsehgeräts“ auf Seite 13. • Verringern Sie die Lautstärke des Fernsehgeräts.

Kundendienst

Weitere Hilfe zur Problembehandlung erhalten Sie beim Bose®-Kundendienst. Eine Liste mit Kontaktinformationen haben Sie mit dem System erhalten.

Technische Daten

Spannungsversorgung

USA/Kanada: 120 V ~ 60 Hz 300 W
 International: 220-240 V ~ 50/60 Hz 300 W
 Gerät für zwei Betriebsspannungen:
 115/230 V ~ 50/60 Hz 300 W

Eingänge

TV AUDIO

Abmessungen

Lautsprecher:

3H × B × T
 8,7 cm x 19,9 cm x 13,6 cm

Acoustimass® Modul:

14H × B × T
 36,7 cm x 22,2 cm x 48,5 cm

Gewicht

Lautsprecher: je 1,2 kg
 Acoustimass Modul: 10,6 kg

Oberfläche

Lautsprecher: Polymerlackierung
 Acoustimass Modul: Polymerlackierung



286937

BOSE[®]
Better sound through research[®]

©2005 Bose Corporation, The Mountain,
Framingham, MA 01701-9168 USA
286937 AM Rev.00 CCM-001472